

MODUL-SYSTEM CATÁLOGO DE PRODUCTOS





Contenido

5	Presentación de Modul-System
15	Cajoneras
23	Cajoneras largas
29	Cajones extralargos
39	Armazones para cajoneras
47	Laterales y soportes
53	Estanterías
61	Armarios
69	Bancos de trabajo y cuadros de herramientas
73	Bastidores extraíbles
77	Carros para herramientas
81	Accesorios Modul
99	Sujeción de la carga
103	Modul-Connect y los inversores de potencia
109	Iluminación
112	Bacas
113	Pisos y revestimientos
114	Soluciones para contenedores
115	Seguridad
118	Herrajes



En el mundo hay innumerables necesidades únicas

¿Cómo es su jornada laboral? ¿Qué vehículo conduce? ¿Qué herramientas utiliza?

Sabemos que cada cliente es único. Por ello, hemos diseñado un sistema modular para que cada uno elija la configuración más rentable y que mejor se adapte a sus necesidades específicas.

Una amplia gama para encajar en cualquier vehículo

Llevamos años trabajando en estrecha colaboración con los principales fabricantes de vehículos comerciales, lo que nos ha permitido conocer interesantes puntos de vista que hemos utilizado para ofrecerle la solución más adecuada, independientemente del vehículo que conduzca.

Una elección económica y con conciencia ecológica

En el mundo actual, no podemos limitarnos a tener en cuenta factores exclusivamente prácticos, sino que tenemos que respetar el medio ambiente, los compañeros de trabajo y nuestra propia salud. En Modul-System, trabajamos continuamente para mantenernos a la vanguardia de la industria en cuanto a desarrollo de productos de gran calidad. Fuimos los primeros en incluir el acero de ultra alta resistencia en nuestra gama de productos, un material que combina resistencia y ligereza. El resultado es un producto más seguro, que a su vez aumenta la carga útil, y alternativamente, reduce aún más las emisiones de CO₂ y los costes de combustible. Además, nuestro sistema de gestión medioambiental está certificado con la ISO 14001.

Vivimos en un mundo dinámico y puede resultar difícil saber si las decisiones que tomamos hoy serán las correctas mañana. Sin embargo, gracias a nuestro concepto modular siempre estará seguro de que las elecciones que hace pueden adaptarse a cualquier situación.

Profesionales a su servicio

Como cliente de Modul-System, puede estar seguro de que ha tomado la decisión correcta. Contamos con más de 45 años de experiencia en el sector y hemos utilizado nuestro programa de seguridad durante años. Actualmente utilizamos algunos de los centros de seguridad más renombrados para realizar las pruebas de choque, como el Centro de Seguridad de Volvo Cars.

Pero la experiencia en sí misma no es suficiente. Nuestra capacidad de ir siempre un paso por delante y tomarnos el tiempo para entender las necesidades de cada cliente son igual de importantes. En cada uno de los proyectos que desarrollamos, organizamos reuniones con clientes y usuarios finales, lo que nos permite crear productos nuevos e innovadores.

Máxima calidad hasta el mínimo detalle

Nuestros productos están homologados según la norma europea TÜV.

Gracias a la certificación ISO 9001, podemos garantizar la calidad en cada fase, desde el desarrollo y la fabricación, hasta la venta, la entrega y la atención al cliente. Así, podemos ofrecer una garantía de 36 meses en todos los productos de fabricación propia. Además, también podemos hacer las entregas más rápidas y fiables del sector.

Service Centers de Modul-System

A lo largo de los años, hemos creado una amplia red de Service Centers en toda Europa.

Cada Service Center es un distribuidor autorizado con la experiencia necesaria para satisfacer sus necesidades específicas, ya que el personal cuenta con un total conocimiento de nuestros productos y de cómo instalarlos en su vehículo. También pueden ofrecerle revestimientos de piso y paredes, equipos electrónicos como, por ejemplo, iluminación, sujeciones para mercancías y bacas.

Lo único que tiene que hacer usted es responder a las siguientes preguntas:

- 1) ¿A qué se dedica?
- 2) ¿Cuáles son sus necesidades de almacenaje?
- 3) ¿Cuándo quiere estar listo para trabajar?

Para localizar el Modul-System Service Center más cercano, visite nuestra web www.modul-system.es.

Cuentas estratégicas

Estamos especializados en ofrecer a los clientes paquetes empresariales llave en mano. Las soluciones integrales internacionales, tanto ofrecidas a nivel central como local, incluyen un gestor de cuentas estratégicas asignado que coordinará las entregas y las instalaciones en destinos, incluso de distintos países.

Nuestro excepcional servicio añadirá valor a su organización, reduciendo los tiempos necesarios desde el momento en que nos entregue el vehículo hasta que esté listo para utilizar. Para más información, póngase en contacto con el Departamento de Cuentas Estratégicas a través del correo electrónico info@modul-system.com.

**ISO
14001**



36
meses de garantía

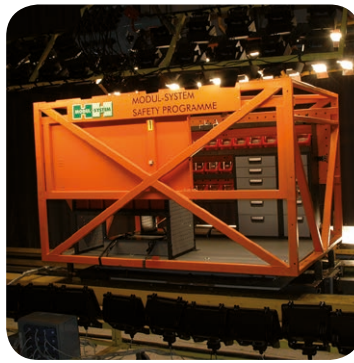

**ISO
9001**



Un sistema con infinitud de posibilidades

La modularidad combinada con soluciones innovadoras, las ranuras en forma de T integradas, y los accesorios inteligentes podemos ofrecer un sistema con infinitud de posibilidades.

Los módulos

El sistema modular está formado por un armazón que le confiere solidez. Los armazones confieren resistencia a la estructura, y son autoportantes y resistentes a cargas. Todo el sistema está fabricado en torno a un coeficiente modular común de 27 mm.



Armazón con cajones, cuadro de herramientas y panel superior

Un sistema versátil

El sistema modular es extremadamente versátil y mucho de los productos pueden tener distintas aplicaciones. Por ejemplo, de ser necesario, los cajones se pueden reorganizar dentro del módulo o sustituirlos por una puerta de armario. Los armazones de prolongación se pueden utilizar como patas de elevación, y los módulos con base cuadrada pueden girarse 90°, 180° ó 270° dentro del sistema. Estas características resultan especialmente útiles a la hora de montar los productos orientados hacia una puerta lateral.



Módulos cuadrados

Ranura en T integrada

El armazón cuenta con soluciones inteligentes para lograr una mayor resistencia y funcionalidad. La exclusiva ranura en T patentada sirve para conectar otros módulos.



Perfil de armazón con ranura en T integrada

Seguridad excepcional y responsabilidad medioambiental

Todos los módulos están diseñados para que se puedan montar de forma segura. Con el sistema de montaje adosado sencillo y rápido se puede verificar fácilmente si el montaje de los módulos es correcto. El sistema también está diseñado para que se puedan utilizar los puntos de anclaje del vehículo de la forma más efectiva posible. Gracias a las ranuras en T integradas, las fijaciones se pueden mover fácilmente hasta la posición deseada.

Todos los productos se han diseñado para soportar las fuerzas a las que son sometidos en un vehículo en movimiento, lo que normalmente

significa un factor de seguridad 3 en comparación con un vehículo parado.

Nuestros productos se someten a pruebas exhaustivas de capacidad de carga y choque, y están homologados según la norma europea TÜV. Las dimensiones y los materiales están optimizados para maximizar la capacidad de carga al tiempo que cumplen con los requisitos de bajo consumo de combustible y mínimo impacto ambiental.

Para ayudar a optimizar el peso, los paneles y los cuadros de herramientas de los módulos son opcionales.

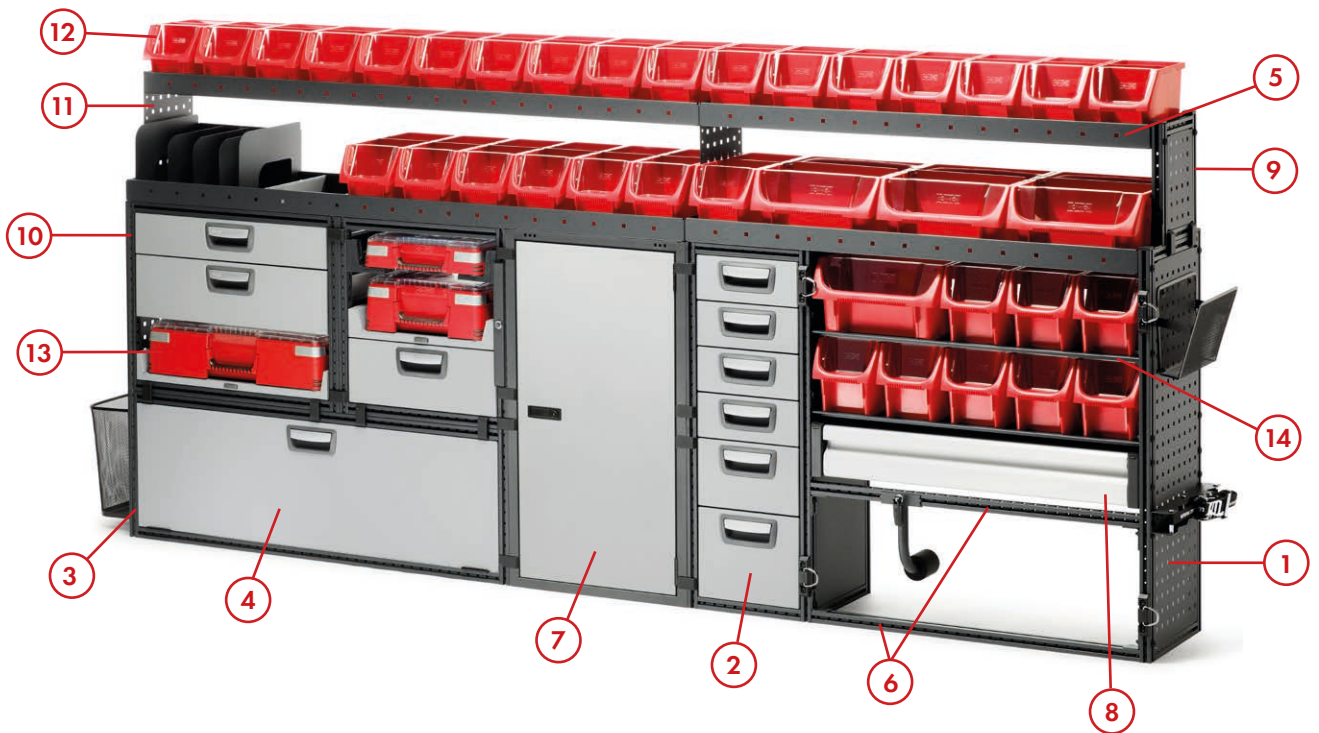

- | | | |
|------------------------------------|--|------------------------------|
| 1 Soporte con placa de herramienta | 6 Borde anticaída/
barra de soporte | 11 Placa de elevación |
| 2 Armazón para cajonera | 7 Armario para objetos y ropa | 12 Modul-Box |
| 3 Armazón para paso de rueda | 8 Estantería con frontal abatible | 13 Mobil-Box |
| 4 Puerta | 9 Armazón de prolongación | 14 Estantería Compact Series |
| 5 Estantería | 10 Cajonera M-B | |

La búsqueda de la ligereza continúa

Modul-System cuenta con muchos años de experiencia en la producción de sistemas de almacenaje ligeros fabricados en acero, siendo pioneros en el sector en introducir en nuestros productos acero de ultra alta resistencia. Utilizando material de alta tecnología, se puede reducir aún más el grosor y el peso, sin afectar a la robustez o la seguridad. Nuestro objetivo es siempre tener el material adecuado en el lugar adecuado para optimizar el rendimiento.

Un sistema de almacenaje más ligero ofrece muchas ventajas, entre las que se incluyen el aumento de la capacidad de carga, un menor consumo de combustible y la reducción de emisiones. Al aumentar la capacidad de carga, podrá cargar más equipos y materiales sin superar la capacidad de carga máxima del vehículo. Alternativamente, la reducción del peso del sistema de almacenaje puede contribuir a reducir el consumo de combustible y las emisiones de CO₂.

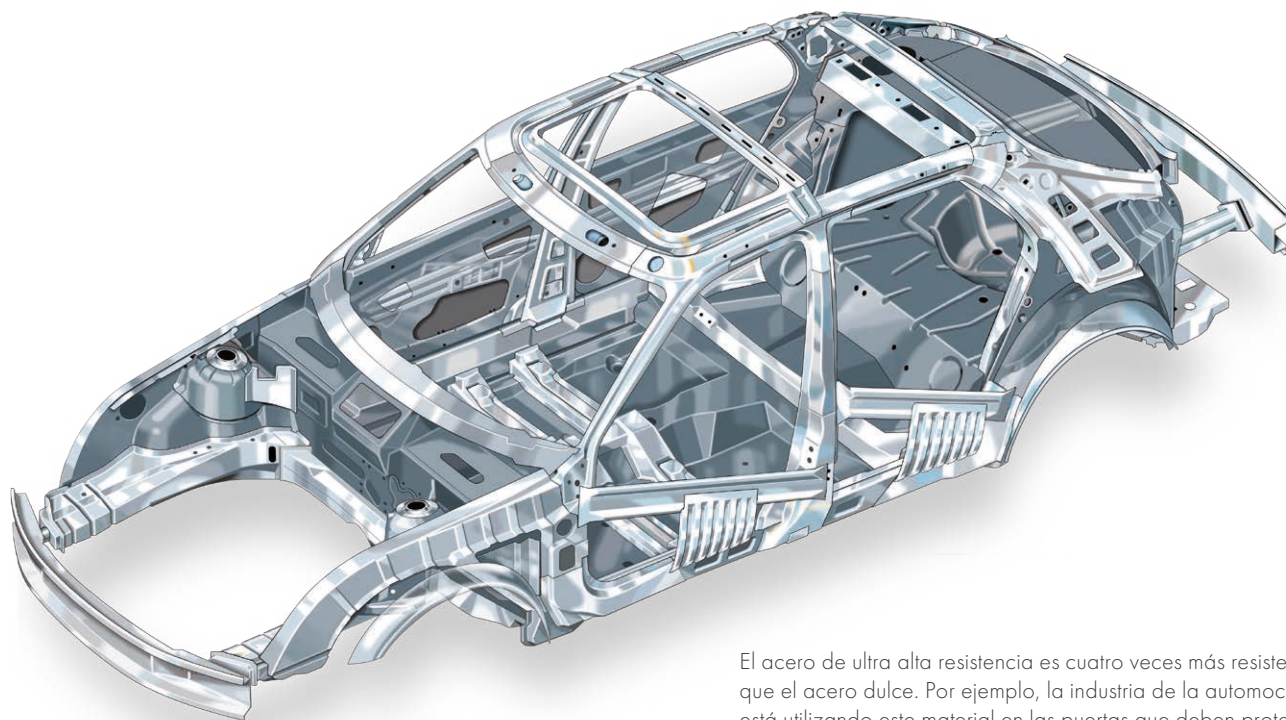

El acero de ultra alta resistencia es cuatro veces más resistente que el acero dulce. Por ejemplo, la industria de la automoción está utilizando este material en las puertas que deben proteger al conductor o a los pasajeros, ofreciendo un gran nivel de protección en caso de impacto lateral.



*Ejemplo basado en 220 días laborables al año.

¿Quiere aumentar las ventas?

Número de vehículos de la flota: 400

Aumento potencial de ventas: 2,2 millones de euros al año

Los negocios que deseen aumentar sus ventas deben centrarse en actividades que generen valor añadido, y los desplazamientos adicionales para recuperar materiales y equipos no entra en esta categoría. Con un sistema de almacenaje más ligero, el vehículo admite más carga y el tiempo de desplazamiento que se ahorra se puede utilizar en actividades que sí generen ese valor añadido.

Si una flota de 400 vehículos puede facturar 20 minutos adicionales por vehículo y día gracias al aumento de la capacidad de carga. A 75 € la hora, esto supone un aumento potencial de ventas netas de 2,2 millones de euros al año*.



*En el ejemplo, se asume que el vehículo cargado completamente consume 9,4 l/100 km. También se presupone que el consumo de combustible se reduce en 0,18 l/100 km por cada 100 kg de reducción de peso. Fuente: www.worldautosteel.org/projects/determination-of-weight-elasticity/

¿Quiere reducir costes?

Número de vehículos de la flota: 400

Ahorro potencial de costes: casi 50.000 en 3 años

No todo el mundo querrá ni necesitará sacar un rendimiento económico al aumento de capacidad de carga que supone contar con un sistema de almacenaje más ligero. Pero aun así, se puede beneficiar de la reducción de los costes de combustible. Para una flota en la que el peso medio del sistema de almacenaje se reduzca en 44 kg (por ejemplo, de 144 kg a 100 kg), el consumo de combustible se puede reducir en 0,1 l/100 km*. Si cada vehículo recorre de media 35.000 km anuales, la flota está formada por 400 vehículos y el precio del combustible es de 1,4 €/litro, la empresa podrá reducir casi 50.000 € en tres años.



¿Le preocupa el medio ambiente?

Número de vehículos de la flota: 400

Potencial reducción de emisiones de CO₂: 87 toneladas en 3 años

La reducción de costes de combustible no es el único beneficio derivado de la reducción del peso total del vehículo. Menos peso también supone menos emisiones de CO₂. Para el ejemplo indicado anteriormente, en el que el peso del sistema de almacenaje se reduce en 44 kg y cada vehículo recorre de media 35.000 km anuales, las emisiones de CO₂ se reducirían hasta en 87 toneladas en un periodo de tres años*.

*En el ejemplo, se asume que el vehículo cargado completamente consume 9,4 l/100 km. También se presupone que 1 litro de combustible corresponde a 26,2 kg de CO₂ emitidos. Fuente: www.fleetnews.co.uk/costs/carbon-footprint-calculator/

Acero de ultra alta resistencia

Cuando se habla de acero, por lo general se refiere a acero dulce. Sin embargo, en la actualidad, existen grados más avanzados de acero. El acero óptimo para cada aplicación depende de la finalidad del producto y las propiedades que deba tener.

El acero de ultra alta resistencia de Modul-System es cuatro veces más resistente que el acero dulce. Su resistencia extrema posibilita diseñar sistemas con grosores de placa de acero considerablemente menores, lo que da lugar a productos más ligeros. Sin embargo, diseñar acero de ultra alta resistencia no es tan fácil como puede parecer. Por lo general, para lograr una rigidez satisfactoria con un acero más delgado, es necesario modificar la forma.

Las nuevas estanterías cuentan con un borde que se dobla sobre sí, lo que contrarresta la flexión (curvatura). Este diseño, pendiente de patente, permite reducir el peso hasta en un 40% en comparación con estanterías similares de acero dulce.

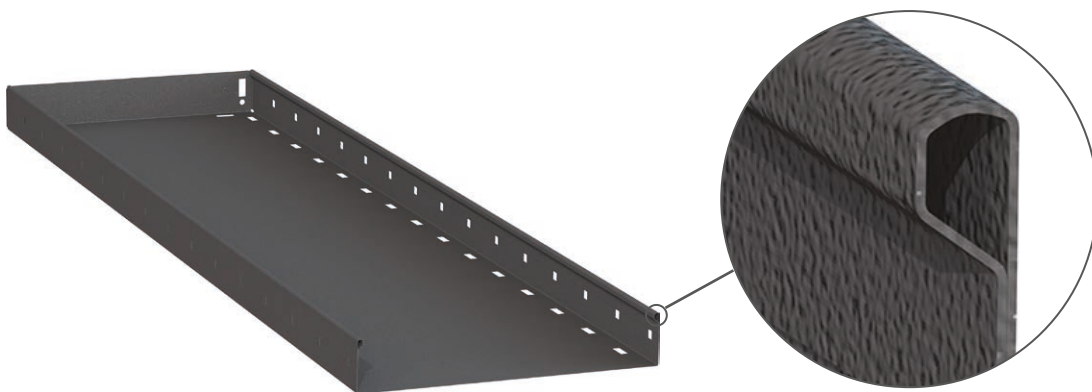

El diseño de bordes doblados sobre sí (pendiente de patente) de las nuevas estanterías contrarresta la flexión (curvatura) que ocurriría con una solución con un borde convencional cuando está sujeto a cargas pesadas.

Comparación de los diferentes materiales

	Aluminio	Acero dulce	Acero de gran resistencia	Acero de ultra alta resistencia
Densidad	2.7 kg/dm ³	7.8 kg/dm ³	7.8 kg/dm ³	7.8 kg/dm ³
Resistencia	70-150 MPa	200 MPa	350-500 MPa	700 -1100 MPa
Módulo de elasticidad (rigidez)	70 GPa	210 GPa	210 GPa	210 GPa
Densidad relativa	1	3	3	3
Resistencia relativa	1	1.5-2	3-4	4-6
Módulo de elasticidad relativo	1	3	3	3
Resistencia relativa a los impactos	1	2	2.5	3

Todos los aceros, independientemente de la resistencia, tienen una densidad y un módulo de elasticidad idénticos. Esto supone que los productos del mismo tamaño y forma, independientemente del grado del acero, pesarán y se doblarán igual cuando estén sometidos a la misma carga. La diferencia es su resistencia, en la que un acero de ultra alta resistencia puede soportar hasta 6 veces más de carga que un producto equivalente fabricado en aluminio.





MODUL-SYSTEM

MODUL-SYSTEM

MODUL-SYSTEM

Cajoneras

Las cajoneras de Modul-System son de anchura, profundidad y altura modulares, y se pueden combinar fácilmente con los demás productos de la gama. La ranura en T integrada en las cajoneras se puede utilizar para sujetar carga y fijar accesorios, así como para el versátil montaje adosado. Los paneles y cuadros de herramientas se venden por separado.

Los cajones están disponibles en cuatro alturas y pueden organizarse como más le convenga. Cada cajón viene equipado de serie con guías con cojinetes de bolas y soportan hasta 30 kg cada uno y 100 kg por cajonera como máximo. Para cargas extremadamente pesadas, los cajones medios y altos pueden albergar hasta un máximo de 50 kg por cajón, incluyendo un kit adicional de guías de cojinetes (se vende por separado). Los cajones son totalmente extraíbles y tienen topes integrados.

Al utilizar cajoneras con base cuadrada, los cajones se pueden colocar de forma que se abran en diferentes direcciones. También ofrecemos cajoneras con un zócalo integrado, con lo que los cajones inferiores se pueden abrir incluso cuando haya elementos en el suelo del vehículo.



Cajonera cuadrada

Consulte la página 118 para saber los herrajes necesarios

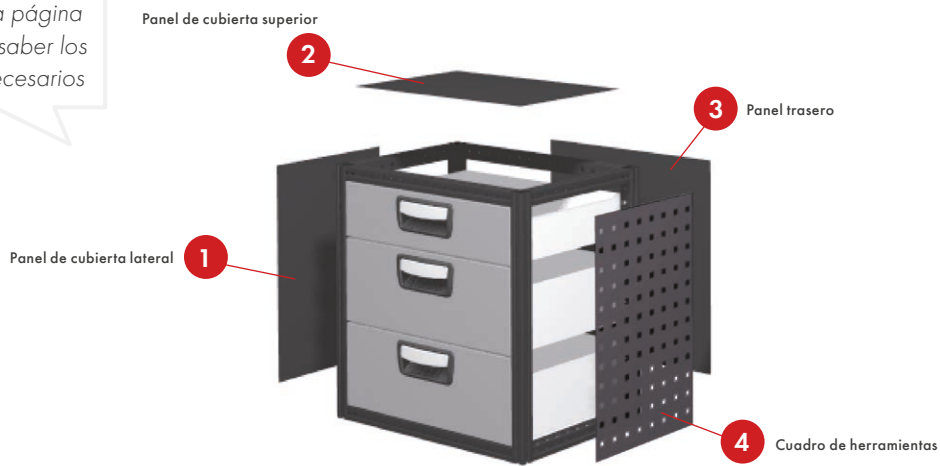

Anchura de la cajonera: 324 mm, altura: 270 mm con un cajón de 216 mm



34001-03	324	486	270	6.5	59167-03	59163-03	59196-03	59184-03

Anchura de la cajonera: 324 mm, altura: 270 mm con dos cajones de 108 mm



33200-03	324	324	270	6.6	59160-03	59161-03	59196-03	59178-03
34200-03	324	486	270	8.5	59167-03	59163-03	59196-03	59184-03

Anchura de la cajonera: 324 mm, altura: 486 mm con un cajón de 108 mm y dos cajones de 162 mm



33120-03	324	324	486	9.7	59163-03	59161-03	59190-03	59180-03
34120-03	324	486	486	12.4	59170-03	59163-03	59190-03	59186-03

Anchura de la cajonera: 324 mm, altura: 486 mm con cuatro cajones de 108 mm







33400-03	324	324	486	11.0	59163-03	59161-03	59190-03	59180-03
34400-03	324	486	486	14.3	59170-03	59163-03	59190-03	59186-03

Anchura de la cajonera: 324 mm, altura: 864 mm con cuatro cajones de 108 mm, un cajón de 162 mm y un cajón de 216 mm







33411-03	324	324	864	16.7	59165-03	59161-03	59191-03	59182-03
34411-03	324	486	864	21.4	59172-03	59163-03	59191-03	59188-03

Anchura de la cajonera: 324 mm, altura: 972 mm
con dos cajones de 108 mm, tres cajones de 162 mm y un cajón de 216 mm

					①	②	③	④
33231-03	324	324	972	17.6	59166-03	59161-03	59192-03	59183-03
34231-03	324	486	972	22.4	59173-03	59163-03	59192-03	59189-03







Anchura de la cajonera: 486 mm, altura: 270 mm
con dos cajones de 108 mm

					①	②	③	④
43200-03	486	324	270	7.4	59160-03	59163-03	59197-03	59178-03
44200-03	486	486	270	10.2	59167-03	59170-03	59197-03	59184-03







Anchura de la cajonera: 486 mm, altura: 378 mm
con tres cajones de 108 mm

					①	②	③	④
43300-03	486	324	378	10.1	59162-03	59163-03	59198-03	59179-03
44300-03	486	486	378	13.7	59169-03	59170-03	59198-03	59185-03







Anchura de la cajonera: 486 mm, altura: 486 mm
con un cajón de 108 mm y dos cajones de 162 mm

					①	②	③	④
43120-03	486	324	486	12.4	59163-03	59163-03	59193-03	59180-03
44120-03	486	486	486	15.1	59170-03	59170-03	59193-03	59186-03







Anchura de la cajonera: 486 mm, altura: 486 mm
con cuatro cajones de 108 mm

					①	②	③	④
43400-03	486	324	486	13.1	59163-03	59163-03	59193-03	59180-03
44400-03	486	486	486	17.2	59170-03	59170-03	59193-03	59186-03



Anchura de la cajonera: 486 mm, altura: 864 mm
con cuatro cajones de 108 mm, un cajón de 162 mm y un cajón de 216 mm

					①	②	③	④
43411-03	486	324	864	19.8	59165-03	59163-03	59194-03	59182-03
44411-03	486	486	864	25.9	59172-03	59170-03	59194-03	59188-03



Consulte la página 118 para saber los herrajes necesarios

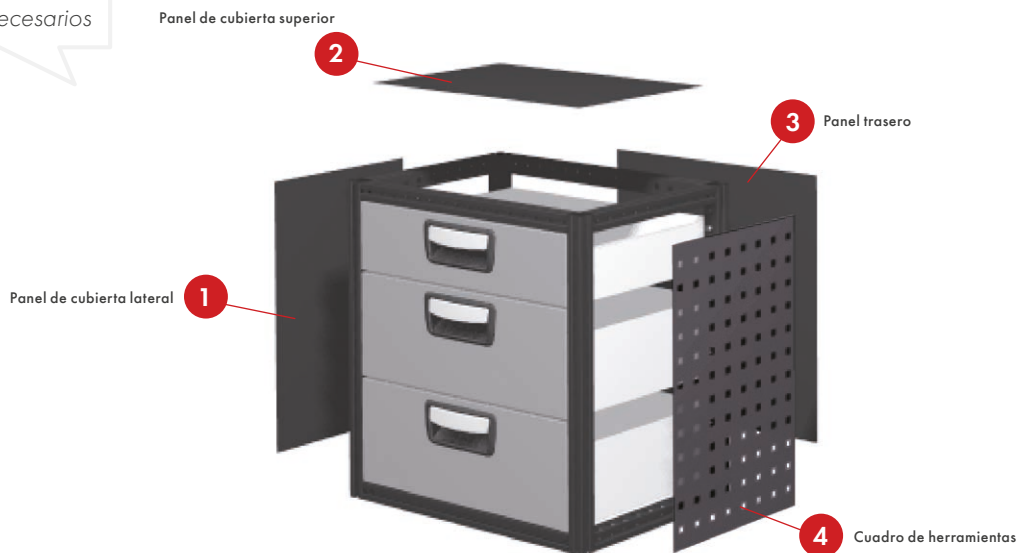

Anchura de la cajonera: 486 mm, altura: 972 mm
con dos cajones de 108 mm, tres cajones de 162 mm y un cajón de 216 mm

						1	2	3	4
43231-03		486	324	972	21.0	59166-03	59163-03	59195-03	59183-03
44231-03		486	486	972	27.3	59173-03	59170-03	59195-03	59189-03



Cajonera con zócalo integrado, anchura: 486 mm, altura: 864 mm
con dos cajones de 108 mm, dos cajones de 162 mm y un cajón de 216 mm

						1	2	3	4
43221-03		486	324	864	18.2	59165-03	59163-03	59194-03	59182-03
44221-03		486	486	864	23.5	59172-03	59170-03	59194-03	59188-03

Altura del zócalo: 54 mm.

Anchura de la cajonera: 648 mm, altura: 270 mm
con dos cajones de 108 mm







						1	2	3	4
63200-03		648	324	270	9.7	59160-03	59174-03	59199-03	59178-03
64200-03		648	486	270	11.9	59167-03	59175-03	59199-03	59184-03

Anchura de la cajonera: 648 mm, altura: 378 mm
con tres cajones de 108 mm







						1	2	3	4
63300-03		648	324	378	12.8	59162-03	59174-03	59200-03	59179-03
64300-03		648	486	378	15.9	59169-03	59175-03	59200-03	59185-03

Anchura de la cajonera: 648 mm, altura: 486 mm
con un cajón de 108 mm y dos cajones de 162 mm

					1	2	3	4
63120-03	648	324	486	14.2	59163-03	59174-03	59201-03	59180-03
64120-03	648	486	486	17.3	59170-03	59175-03	59201-03	59186-03







Anchura de la cajonera: 648 mm, altura: 486 mm
con cuatro cajones de 108 mm

					1	2	3	4
63400-03	648	324	486	16.0	59163-03	59174-03	59201-03	59180-03
64400-03	648	486	486	19.9	59170-03	59175-03	59201-03	59186-03







Anchura de la cajonera: 972 mm, altura: 270 mm
con un cajón de 216 mm

					1	2	3	4
93001-03	972	324	270	10.0	59160-03	59166-03	59202-03	59178-03
94001-03	972	486	270	11.7	59167-03	59173-03	59202-03	59184-03







Anchura de la cajonera: 972 mm, altura: 270 mm
con dos cajones de 108 mm

					1	2	3	4
93200-03	972	324	270	12.3	59160-03	59166-03	59202-03	59178-03
94200-03	972	486	270	14.9	59167-03	59173-03	59202-03	59184-03







Anchura de la cajonera: 972 mm, altura: 486 mm
con un cajón de 108 mm y dos cajones de 162 mm

					1	2	3	4
93120-03	972	324	486	17.9	59163-03	59166-03	59204-03	59180-03



Anchura de la cajonera: 972 mm, altura: 486 mm
con cuatro cajones de 108 mm

					1	2	3	4
93400-03	972	324	486	21.6	59163-03	59166-03	59204-03	59180-03
94400-03	972	486	486	24.8	59170-03	59173-03	59204-03	59186-03



Accesorios:

Guía para realizar pedidos de los compartimentos



Altura del cajón: 108 mm

Profundidad 324				
Anchura	324	486	648	972
Profundidad 486				
Anchura	324	486	648	972

Altura del cajón: 162 mm y 216 mm

Profundidad 324				
Anchura	324	486	648	972
Profundidad 486				
Anchura	324	486	648	972



Organizador para cajón de 108 mm de altura

10530-03		162	324	108	0.3
10531-03		324	324	108	0.4
10532-03		162	486	108	0.5
10533-03		324	486	108	0.8



Organizador para cajón de 162/216 mm de altura

10534-03		162	324	162	0.4
10535-03		324	324	162	0.6
10536-03		162	486	162	0.7
10537-03		324	486	162	1.1



Alfombra de plástico
espumado para cajón

50000-03		324	324	5	0.01
50001-03		324	486	5	0.02
50002-03		486	324	5	0.02
50003-03		486	486	5	0.03
50004-03		648	324	5	0.02
50005-03		648	486	5	0.03
50006-03		972	324	5	0.03
50007-03		972	486	5	0.04



Divisor para cajón

50231-03		3.5	324	65	0.2
50232-03		3.5	486	65	0.3



Organizador modular

12127-03		486	324	72	0.6



Conjunto de cuatro
ruedas de Ø 100 mm

50029-03		120	137	130	4.6



Soporte para archivadores, para
cajonera de 324 mm de profundidad

50011-03		486	324	183	3.1



Modul-Lock

50211-03 ¹		37	20	312	0.4
50212-03 ²		37	25	312	0.4
50213-03 ¹		37	20	103	0.1
50214-03 ²		37	25	103	0.1

1. Versión con cerradura

2. Versión con candado (no incluido)



Cajoneras largas

Las cajoneras de Modul-System son de anchura, profundidad y altura modulares, y se pueden combinar fácilmente con los demás productos de la gama. La ranura en T integrada en las cajoneras se puede utilizar para sujetar carga y fijar accesorios, así como para el versátil montaje adosado. Los paneles y cuadros de herramientas se venden por separado.

Las cajoneras están disponibles en tres alturas y pueden organizarse como más le convenga. Cada cajonera viene equipada de serie con guías con cojinetes de bolas y soportan hasta 60 kg cada uno y 150 kg por cajonera como máximo. Las cajoneras son totalmente extraíbles y tienen topes integrados.

Las cajoneras largas son soluciones perfectas, por ejemplo, para configuraciones con pisos falsos. En vehículos pequeños con dos puertas laterales, las cajoneras se pueden instalar fondo contra fondo para poder abrir los cajones desde cada una de las puertas. Por ejemplo, combinadas con estanterías y bancos de trabajo, son la opción perfecta para talleres. Otro posible ámbito de aplicación es la zona de carga de furgonetas.

Anchura de la cajonera: 486 mm, altura: 270 mm
con un cajón de 216 mm



46001-03	486	648	270	10.1	59150-03	59156-03	59197-03	12091-03

Anchura de la cajonera: 486 mm, altura: 486 mm
con un cajón de 108 mm y dos cajones de 162 mm



46120-03	486	648	486	21.2	59175-03	59156-03	59193-03	12093-03

Anchura de la cajonera: 648 mm, altura: 270 mm
con un cajón de 216 mm



66001-03	648	648	270	11.7	59150-03	-	59199-03	12091-03

Anchura de la cajonera: 648 mm, altura: 486 mm
con un cajón de 108 mm y dos cajones de 162 mm



66120-03	648	648	486	26.0	59175-03	-	59201-03	12093-03

Anchura de la cajonera: 972 mm, altura: 270 mm
con un cajón de 216 mm



96001-03	972	648	270	15.0	59150-03	-	59204-03	12091-03

Anchura de la cajonera: 972 mm, altura: 270 mm
con dos cajones de 108 mm



96200-03	972	648	270	21.1	59150-03	-	59204-03	12091-03

Para estanterías, véase la página 55.
Para bancos de trabajo, véase la página 70.

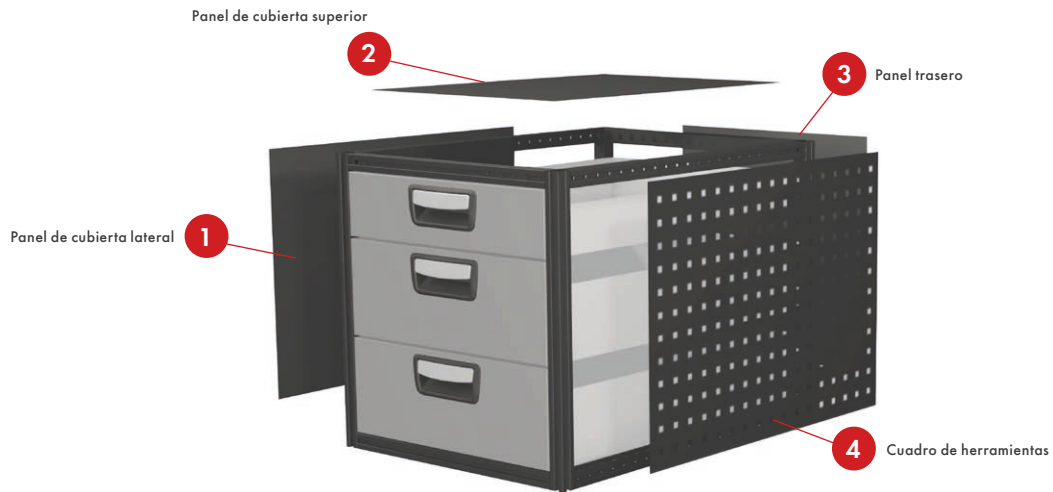

Accesorios:



Alfombra de plástico
espumado para cajón

50040-03		486	648	5	0.02
50041-03		648	648	5	0.03
50042-03		972	648	5	0.05



Alfombra para cajón

50045-03		486	648	3	0.6
50046-03		648	648	3	0.8
50047-03		972	648	3	1.2



Divisor para cajón

50233-03		3.5	648	65	0.3



Organizador modular

12127-03		486	324	72	0.6

Accesorios:

Guía para realizar pedidos de los compartimentos



Altura del cajón: 108 mm

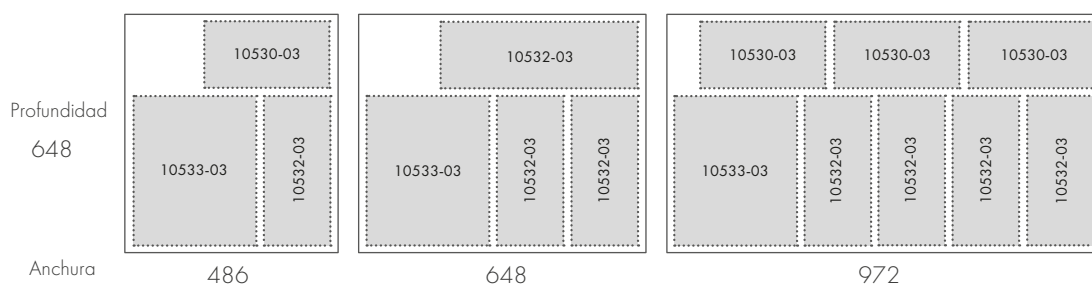

Altura del cajón: 162 mm y 216 mm

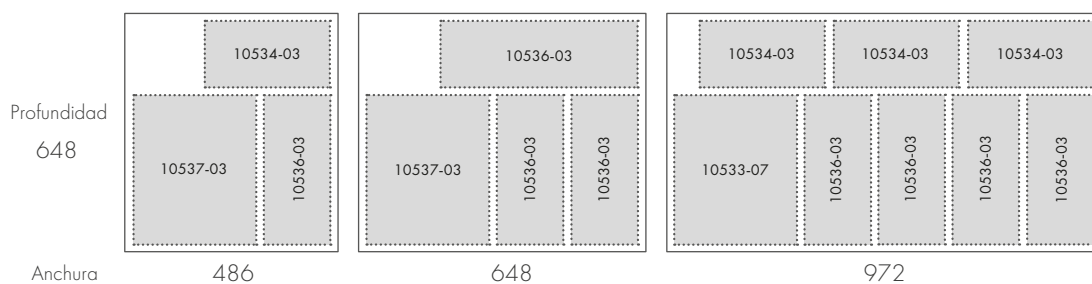

Organizador para cajón de 108 mm de altura

10530-03		162	324	108	0.3
10531-03		324	324	108	0.4
10532-03		162	486	108	0.5
10533-03		324	486	108	0.8



Organizador para cajón de 162/216 mm de altura

10534-03		162	324	162	0.4
10535-03		324	324	162	0.6
10536-03		162	486	162	0.7
10537-03		324	486	162	1.1







Cajones extralargos

Los cajones extralargos están diseñados para cargas pesadas y voluminosas, y tienen una capacidad de carga de 80 kg por cajón, con un máximo de 200 kg por cajonera. Los cajones pueden extraerse hasta el 70 por cien y tienen hasta 1,5 m de fondo. Puede combinarlos como desee para adecuarse perfectamente a la carga y al vehículo que vaya a utilizar.

Los cajones están fabricados en acero de gran resistencia y están equipados con guías con cojinetes de bojas, lo que les confiere un peso mínimo y una resistencia máxima. Todos los cajones tienen un panel anti choque (CRP) de serie, una función que evita que las cargas pesadas salgan despedidas hacia delante en caso de accidente.

Existen tres formas para colocar los cajones extralargos: entre soportes laterales, debajo de pisos falsos y sobre el piso.

Entre soportes laterales

Los cajones extralargos pueden colocarse directamente entre soportes laterales gracias a las guías con cojinetes y las resistentes escuadras de montaje. Colocando los cajones entre soportes laterales, se logra una solución de almacenaje totalmente compatible con otros productos de nuestra gama. Altura máxima de los soportes laterales: 918 mm.

Para colocarlos entre soportes laterales, los cajones están disponibles en las siguientes alturas, anchos y profundidades:

Altura:	Anchura:		Profundidad:
	324 mm	486 mm	
108 mm	✓		810 mm - 1296 mm
		✓	810 mm - 1458 mm
216 mm	✓		810 mm - 1458 mm
		✓	810 mm - 972 mm
324 mm		✓	810 mm - 972 mm

ATENCIÓN

En el caso de los cajones con profundidad de 972 mm, es necesario utilizar soportes verticales para sostener las guías con cojinetes.

Sugerencia para organizar una furgoneta:



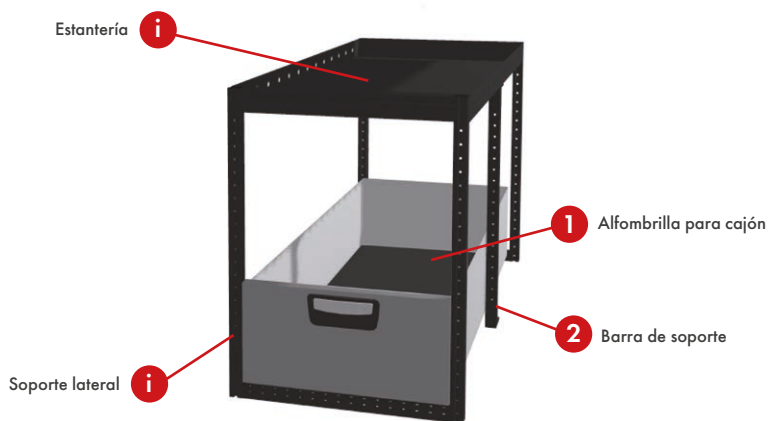

Para soportes laterales, véase la página 47. Para estanterías superiores, véase la página 53.



Anchura del cajón: 324 mm, altura: 108 mm

12000-03		324	810	108	5.9	12054-03
12001-03		324	972	108	6.8	12055-03
12003-03		324	1296	108	8.5	12057-03



Anchura del cajón: 486 mm, altura: 108 mm

12010-03		486	810	108	6.9	12059-03
12011-03		486	972	108	7.8	12060-03
12013-03		486	1296	108	9.8	12062-03
12014-03		486	1458	108	10.9	12063-03



Anchura del cajón: 324 mm, altura: 216 mm

12005-03		324	810	216	7.4	12054-03
12006-03		324	972	216	8.5	12055-03
12008-03		324	1296	216	10.7	12057-03
12009-03		324	1458	216	11.7	12058-03



Anchura del cajón: 486 mm, altura: 216 mm

12016-03		486	810	216	8.7	12059-03
12017-03		486	972	216	9.8	12060-03

ATENCIÓN:

El cajón se suministra con todas las piezas de instalación y montaje.

2 Los cajones con profundidad de 972 mm requieren barras de soporte. Número de pieza para pedidos:

- 08519-03 para soporte lateral de 648 mm de altura
- 08524-03 para soporte lateral de 810 mm de altura
- 08529-03 para soporte lateral de 918 mm de altura



Anchura del cajón: 486 mm, altura: 324 mm

12022-03		486	810	324	9.2	12059-03
12023-03		486	972	324	10.3	12060-03

Debajo de pisos falsos

Gracias a las cajoneras extralargas se puede utilizar el espacio de almacenaje existente debajo del piso falso al tiempo que se deja la superficie libre para otras mercancías. Todas las cajoneras pueden equiparse con cuadros de herramientas para lograr mayor funcionalidad.

Para colocarlas debajo de pisos falsos, las cajoneras están disponibles en las siguientes alturas, anchos y profundidades:

Altura:	Anchura:			Profundidad:
	324 mm	486 mm	648 mm	
270 mm		✓	✓	810 mm - 1458 mm
378 mm		✓	✓	972 mm - 1296 mm
				972 mm - 1458 mm
486 mm	✓	✓		972 mm - 1296 mm

Sugerencia para organizar camionetas y furgonetas:



Sobre el piso

Combinando las cajoneras extralargas con cajones estándar y otros productos Modul-System, donde la patentada ranura en T actúa como un sistema de conexión de módulos, se logra una mayor flexibilidad, permitiéndole adaptar la solución de almacenaje a sus necesidades específicas. Todas las cajoneras pueden equiparse con cuadros de herramientas para lograr mayor funcionalidad.

Para colocarlas sobre el piso, las cajoneras están disponibles en las siguientes alturas, anchos y profundidades:

Altura:	Anchura:			Profundidad:
	324 mm	486 mm	648 mm	
270 mm		✓	✓	810 mm - 1458 mm
378 mm		✓	✓	972 mm - 1296 mm
				972 mm - 1458 mm
486 mm	✓	✓		972 mm - 1296 mm

Sugerencia para organizar camionetas y furgonetas:



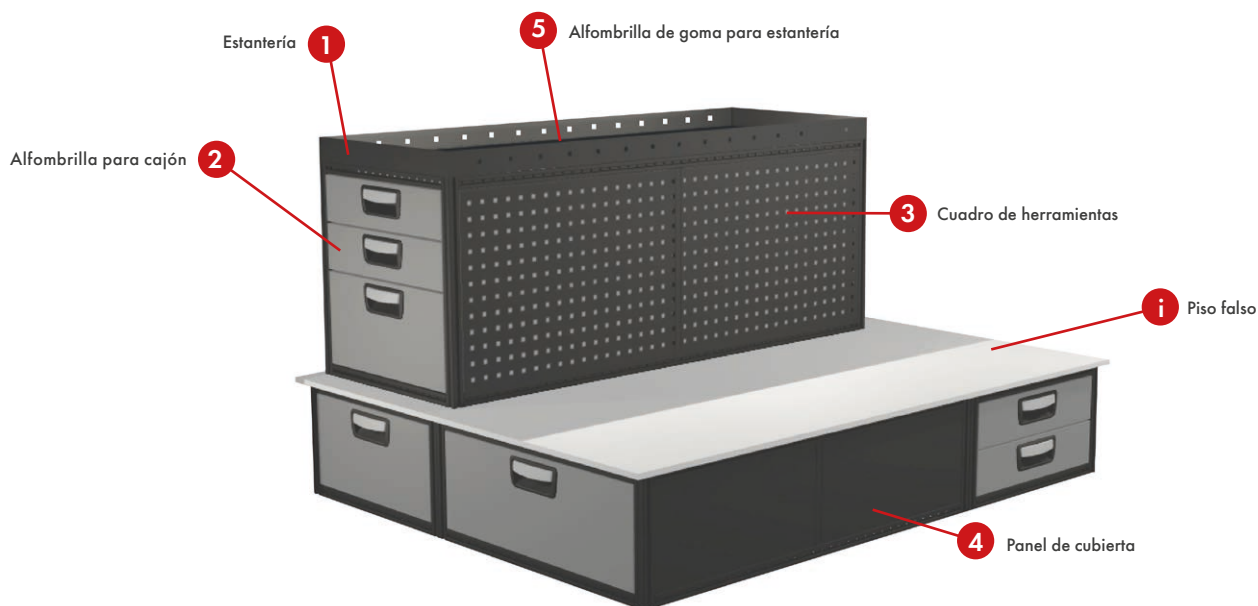

Anchura de la cajonera: 324 mm, altura: 486 mm
con dos cajones de 108 mm y un cajón de 216 mm



						1	2	3	4	5
12103-03		324	972	486	29.5	55330-03	12055-03	12276-03	-	15330-03
12104-03		324	1134	486	33.2	55335-03	12056-03	12277-03	-	15335-03
12105-03		324	1296	486	37.6	55340-03	12057-03	12278-03	-	15340-03

Anchura de la cajonera: 486 mm, altura: 270 mm
con un cajón de 216 mm







						1	2	3	4	5
12130-03		486	810	270	14.5	55425-03	12059-03	-	12265-03	15425-03
12131-03		486	972	270	16.7	55430-03	12060-03	-	12266-03	15430-03
12132-03		486	1134	270	18.6	55435-03	12061-03	-	12267-03	15435-03
12133-03		486	1296	270	20.5	55440-03	12062-03	-	12268-03	15440-03
12134-03		486	1458	270	22.3	55445-03	12063-03	-	12269-03	15445-03

Anchura de la cajonera: 486 mm, altura: 270 mm
con dos cajones de 108 mm







						1	2	3	4	5
12136-03		486	810	270	19.5	55425-03	12059-03	-	12265-03	15425-03
12137-03		486	972	270	22.5	55430-03	12060-03	-	12266-03	15430-03
12138-03		486	1134	270	25.2	55435-03	12061-03	-	12267-03	15435-03
12139-03		486	1296	270	27.8	55440-03	12062-03	-	12268-03	15440-03
12140-03		486	1458	270	30.5	55445-03	12063-03	-	12269-03	15445-03

Anchura de la cajonera: 486 mm, altura: 378 mm
con un cajón de 324 mm

						①	②	③	④	⑤
12142-03		486	810	378	15.3	55425-03	12059-03	12270-03	-	15425-03
12143-03		486	972	378	17.8	55430-03	12060-03	12271-03	-	15430-03
12144-03		486	1134	378	19.7	55435-03	12061-03	12272-03	-	15435-03
12145-03		486	1296	378	21.5	55440-03	12062-03	12273-03	-	15440-03







Anchura de la cajonera: 486 mm, altura 378 mm
con un cajón de 108 mm y un cajón de 216 mm

						①	②	③	④	⑤
12165-03		486	1296	378	30.9	55440-03	12062-03	12273-03	-	15440-03
12167-03		486	1458	378	32.9	55445-03	12063-03	12274-03	-	15445-03







Anchura de la cajonera: 486 mm, altura: 486 mm
con dos cajones de 108 mm y un cajón de 216 mm

						①	②	③	④	⑤
12109-03		486	972	486	33.6	55430-03	12060-03	12276-03	-	15430-03
12110-03		486	1134	486	37.6	55435-03	12061-03	12277-03	-	15435-03
12111-03		486	1296	486	42.5	55440-03	12062-03	12278-03	-	15440-03







Anchura de la cajonera: 648 mm, altura: 270 mm.
con un cajón de 216 mm

						①	②	③	④	⑤
12148-03		648	810	270	16.4	12044-03	12065-03	-	12265-03	12071-03
12149-03		648	972	270	18.7	12045-03	12066-03	-	12266-03	12072-03
12150-03		648	1134	270	20.7	12046-03	12067-03	-	12267-03	12073-03
12151-03		648	1296	270	22.6	12047-03	12068-03	-	12268-03	12074-03
12152-03		648	1458	270	24.5	12048-03	12069-03	-	12269-03	12075-03



Anchura de la cajonera: 648 mm, altura: 378 mm
con un cajón de 324 mm

						①	②	③	④	⑤
12161-03		648	972	378	20.0	12045-03	12066-03	12271-03	-	12072-03
12162-03		648	1134	378	22.0	12046-03	12067-03	12272-03	-	12073-03
12163-03		648	1296	378	23.9	12047-03	12068-03	12273-03	-	12074-03



Accesorios:

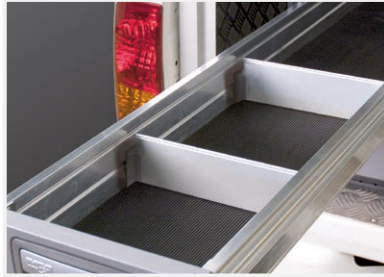

Divisor de cajones de aluminio

12118-03		324	3.5	65	0.1
12119-03		486	3.5	65	0.2
12120-03		648	3.5	65	0.3



Divisor de acero para cajón alto

51290-03		324	21	190	0.4
51291-03		486	21	190	0.7
51292-03		648	21	190	0.9



Red de carga

12124-03		486	650	10	0.3
12125-03		648	650	10	0.3

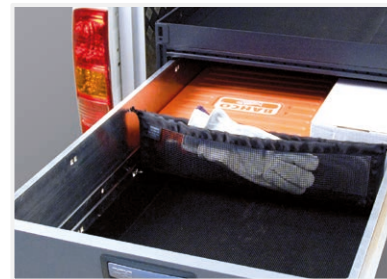

Red de división/bolsillo de almacenaje

12121-03		324	15	150	0.1
12122-03		486	15	150	0.1
12123-03		648	15	150	0.2



Organizador modular

12127-03		486	324	72	0.6



Protección para los dedos/
tope de seguridad

12129-03		76	28	16	0.3





Armazones para cajoneras

Los armazones de cajoneras proporcionan una forma segura y versátil de organizar cajas Mobil-Box y cajones. Los armazones son de anchura, profundidad y altura modulares, y se pueden combinar fácilmente con los demás productos de la gama.

Los armazones permiten una configuración personalizada de los Mobil-Box en estanterías fijas o extraíbles, incluso en cajones si fuera necesario.

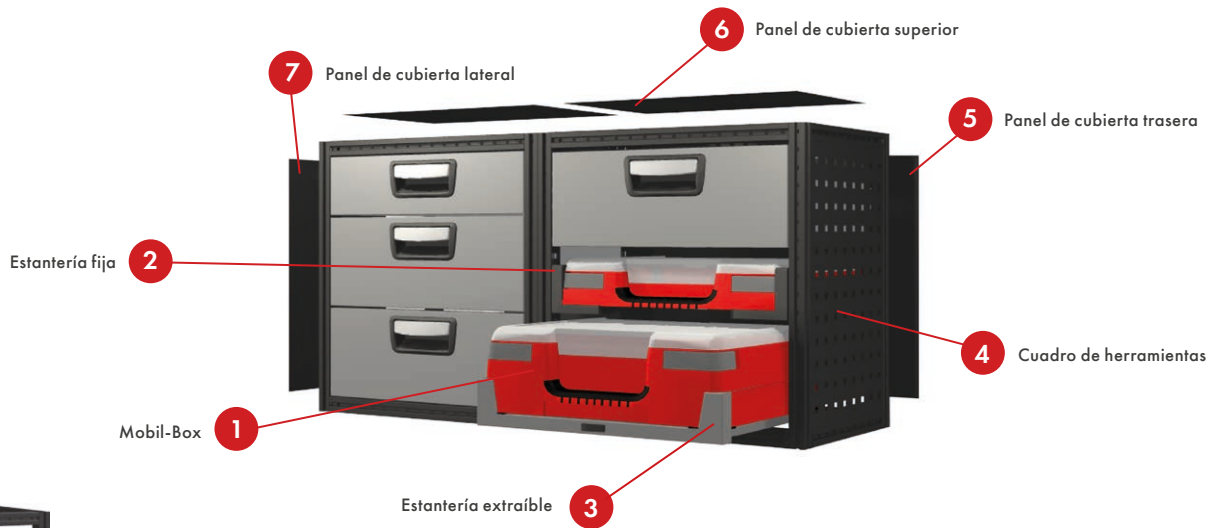

Armazón para cajonera
Anchura: 486 mm, altura: 270 mm

					①	②	③	④	⑤	⑥	⑦
59400-03	486	324	270	3.6	10562/10566	59773-03	59759-03	59178-03	59197-03	59163-03	59160-03
51220-03	486	486	270	4.1	10562/10566	59773-03+59783-03	59774-03	59184-03	59197-03	59170-03	59167-03



Armazón para cajonera
Anchura: 486 mm, altura: 378 mm

					①	②	③	④	⑤	⑥	⑦
59401-03	486	324	378	4.0	10562/10566/10563	59773-03	59759-03	59179-03	59198-03	59163-03	59162-03
51221-03	486	486	378	4.4	10562/10566/10563	59773-03+59783-03	59774-03	59185-03	59198-03	59170-03	59169-03



Armazón para cajonera
Anchura: 486 mm, altura: 486 mm

					①	②	③	④	⑤	⑥	⑦
59402-03	486	324	486	4.4	10562/10566/10563	59773-03	59759-03	59180-03	59193-03	59163-03	59163-03
51222-03	486	486	486	4.9	10562/10566/10563	59773-03+59783-03	59774-03	59186-03	59193-03	59170-03	59170-03



Armazón para cajonera
Anchura: 486 mm, altura: 648 mm

					①	②	③	④	⑤	⑥	⑦
51202-03	486	324	648	5.2	10562/10566/10563	59773-03	59759-03	57306-03	59207-03	59163-03	59155-03
51203-03	486	486	648	5.8	10562/10566/10563	59773-03+59783-03	59774-03	57406-03	59208-03	59170-03	59156-03



Armazón para cajonera
Anchura: 486 mm, altura: 864 mm

					①	②	③	④	⑤	⑥	⑦
59404-03	486	324	864	5.7	10562/10566/10563	59773-03	59759-03	59182-03	59194-03	59163-03	59165-03
51223-03	486	486	864	6.3	10562/10566/10563	59773-03+59783-03	59774-03	59188-03	59194-03	59170-03	59172-03



Armazón para cajonera
Anchura: 486 mm, altura: 972 mm

					①	②	③	④	⑤	⑥	⑦
59405-03	486	324	972	6.1	10562/10566/10563	59773-03	59759-03	59183-03	59195-03	59163-03	59166-03
51224-03	486	486	972	6.8	10562/10566/10563	59773-03+59783-03	59774-03	59189-03	59195-03	59170-03	59173-03

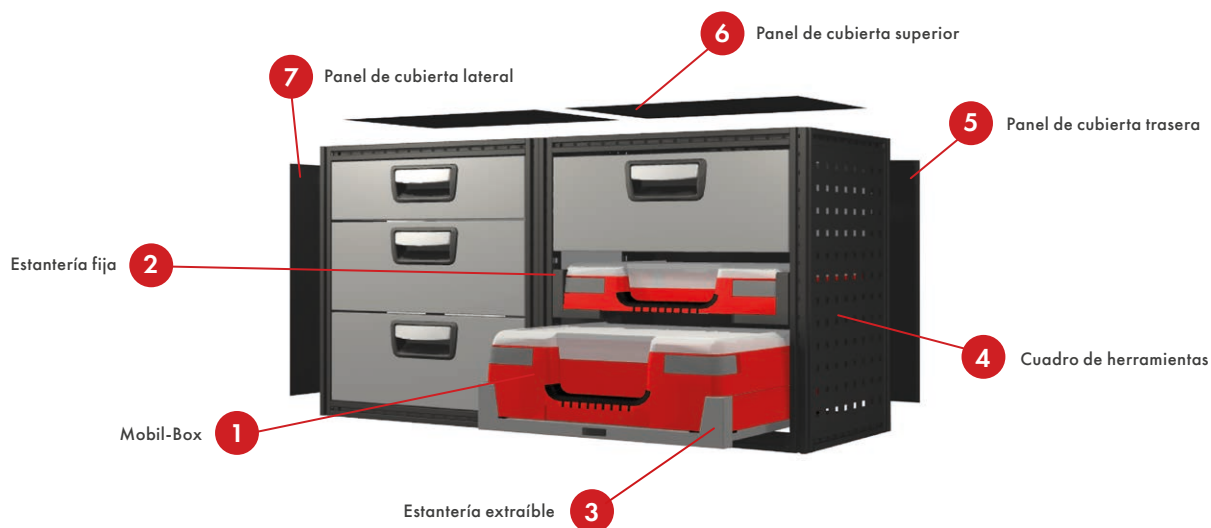

Armazón para cajonera
Anchura: 648 mm, altura: 270 mm

					1	2	3	4	5	6	7
59420-03	648	324	270	4.2	10564/10567	59773-03	59761-03	59178-03	59199-03	59174-03	59160-03
51225-03	648	486	270	4.8	10564/10567	59773-03+59783-03	59775-03	59184-03	59199-03	59175-03	59167-03



Armazón para cajonera
Anchura: 648 mm, altura: 378 mm

					1	2	3	4	5	6	7
59421-03	648	324	378	4.6	10564/10567/10565	59773-03	59761-03	59179-03	59200-03	59174-03	59162-03
51226-03	648	486	378	5.2	10564/10567/10565	59773-03+59783-03	59775-03	59185-03	59200-03	59175-03	59169-03



Armazón para cajonera
Anchura: 648 mm, altura: 486 mm

					1	2	3	4	5	6	7
59422-03	648	324	486	5.0	10564/10567/10565	59773-03	59761-03	59180-03	59201-03	59174-03	59163-03
51227-03	648	486	486	5.6	10564/10567/10565	59773-03+59783-03	59775-03	59186-03	59201-03	59175-03	59170-03

Mobil-Box

Mobil-Box es una caja de almacenaje muy práctica y transportable, con un diseño atractivo e inteligente y compartimentos modulares. Es ligera, versátil y resistente a los golpes, con esquinas y asa de goma, y es resistente a la mayoría de aceites, ácidos y agentes químicos. Mobil-Box está disponible en dos alturas y anchuras, y puede colocarse en un armazón para cajoneras durante el transporte para lograr una mayor seguridad.



Mobil-Box baja, 12 compartimentos

10566	343	326	79	1.6

Para 50230-03



Mobil-Box baja, 15 compartimentos

10562	343	326	79	1.6

Para 50230-03



Mobil-Box, altura media

10563	343	326	132	1.9

Divisores móviles



Mobil-Box baja, 18 compartimentos

10564	539	326	79	2.3



Mobil-Box baja, 24 compartimentos

10567	539	326	79	2.3



Mobil-Box, altura media

10565	539	326	132	2.6

Divisores móviles



Capas dobles de compartimentos para unidades Mobil-Box bajas

10571-03 ¹	343	326	79	0.6
10572-03 ²	539	326	79	1.1

¹ 50 compartimentos y divisor de acero.
² 80 compartimentos y divisor de acero.
 Unidad Mobil-Box no incluida.



Organizador de 20 compartimentos para unidades Mobil-Box bajas

10568	60	55	67	0.6

Para 10562/10566



Compartimento de almacenaje para Mobil-Box

50230-03	486	324	96	1.7

Para 10562/10566

Cajones

El armazón también se puede combinar con cajones. Cada cajón cuenta con un pestillo que evita que el cajón se abra mientras el vehículo esté en movimiento. Al levantar el tirador, se libera el pestillo permitiendo abrir el cajón.



Cajón
Anchura: 486 mm

59767-03		486	324	108	2.2
59768-03		486	324	162	2.6
59769-03		486	324	216	2.8
51266-03		486	324	324	4.2
51238-03		486	486	108	3.1
51239-03		486	486	162	3.6
51240-03		486	486	216	3.9
51268-03		486	486	324	5.2

Cajón
Anchura: 648 mm

59770-03		648	324	108	2.8
59771-03		648	324	162	3.2
59772-03		648	324	216	3.6
51267-03		648	324	324	5.1
51241-03		648	486	108	3.6
51242-03		648	486	162	4.1
51243-03		648	486	216	4.5
51269-03		648	486	324	6.2

Accesorios:



Divisor para cajón

50231-03		3.5	324	65	0.2
50232-03		3.5	486	65	0.3



Organizador modular

12127-03		486	324	72	0.6



Alfombrilla de plástico
espumado para cajón

50000-03		324	324	5	0.01
50001-03		324	486	5	0.02
50002-03		486	324	5	0.02
50003-03		486	486	5	0.03
50004-03		648	324	5	0.02
50005-03		648	486	5	0.03
50006-03		972	324	5	0.03
50007-03		972	486	5	0.04

Estanterías fijas y extraíbles para Mobil-Box

La estantería extraíble está equipada con guías con cojinetes de bolas. Cuando la estantería esté totalmente extraída, se puede abrir el Mobil-Box sin tener que sacarla.



Estantería extraíble

59759-03		486	324	108	2.5
59774-03		486	486	108	3.0
59761-03		648	324	108	2.8
59775-03		648	486	108	3.3

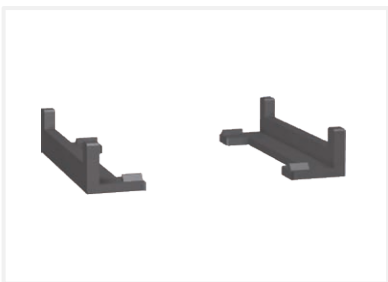

Estantería fija
Anchura: 486 mm y 648 mm

59773-03		486/648	324	79	0.4



Extensiones para estanterías fijas

59783-03		90	11	60	0.4

Utilice esta pieza junto con 59773-03 cuando la estantería fija se coloque en un módulo de 486 mm de profundidad.



Laterales y soportes

Los soportes laterales y los armazones de prolongación se utilizan principalmente en los extremos de los sistemas de almacenaje. Las ranuras en T integradas en los perfiles se utilizan para sujetar la mercancía, añadir accesorios y para lograr un versátil montaje adosado.

Los soportes laterales de estantería están disponibles con o sin paneles de herramientas. Su patrón perforado permite que todos los accesorios, como cestas de red y compartimentos para impresos, puedan añadirse fácilmente. Añadiendo portaherramientas, se crea un lugar de almacenaje de herramientas versátil y de fácil acceso.

Los bordes anticaída/barras de soporte se pueden utilizar para evitar que las mercancías colocadas en vertical se desplacen hacia el centro del vehículo o como soporte adicional para el sistema de almacenaje.

Soportes laterales

Los soportes laterales se pueden combinar con estanterías y/o con cajoneras y armarios. Vienen con o sin cuadro de herramientas, y están disponibles en varias alturas y profundidades. La ranura en T integrada se puede utilizar para sujetar carga, fijar los accesorios, como por ejemplo un asidero, y para un versátil montaje adosado.

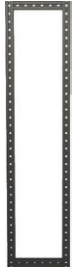

Soporte lateral
Profundidad: 216 mm

56205-03	27	216	540	1.3	
56210-03	27	216	810	1.8	
56215-03	27	216	918	2.0	



Soporte lateral con cuadro de herramientas
Profundidad: 216 mm

56205-032	27	216	540	1.8	
56210-032	27	216	810	2.5	
56215-032	27	216	918	2.8	

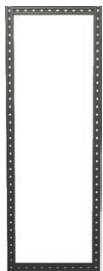

Soporte lateral
Profundidad: 324 mm

56305-03	27	324	540	1.5	
56306-03	27	324	648	1.7	
56310-03	27	324	810	2.0	
56315-03	27	324	918	2.2	
56320-03	27	324	1026	2.4	
56322-03	27	324	1188	2.5	
56325-03	27	324	1296	2.9	



Soporte lateral con cuadro de herramientas
Profundidad: 324 mm

56305-032	27	324	540	2.2	
56306-032	27	324	648	2.6	
56310-032	27	324	810	3.1	
56315-032	27	324	918	3.4	
56320-032	27	324	1026	3.8	
56322-032	27	324	1188	4.1	
56325-032	27	324	1296	4.7	

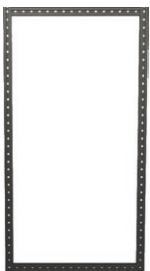

Soporte lateral
Profundidad: 486 mm

56405-03	27	486	540	1.8	
56406-03	27	486	648	2.0	
56410-03	27	486	810	2.3	
56415-03	27	486	918	2.5	
56420-03	27	486	1026	2.7	
56422-03	27	486	1188	2.8	
56425-03	27	486	1296	3.2	



Soporte lateral con cuadro de herramientas
Profundidad: 486 mm

56405-032	27	486	540	2.9	
56406-032	27	486	648	3.3	
56410-032	27	486	810	4.0	
56415-032	27	486	918	4.4	
56420-032	27	486	1026	4.9	
56422-032	27	486	1188	5.2	
56425-032	27	486	1296	5.9	

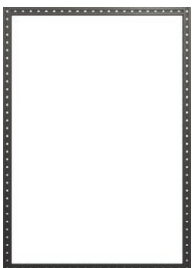

Soporte lateral
Profundidad: 648 mm

56615-03	27	648	918	3.0	

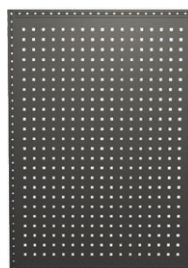

Soporte lateral con cuadro de herramientas
Profundidad: 648 mm

56615-032	27	648	918	5.5	

Armazones de prolongación

Los armazones de prolongación se utilizan para aumentar la altura del sistema. Están disponibles en distinta alturas y en profundidades de 216 mm, 324 mm y 486 mm. Los armazones de prolongación se montan en los soportes laterales, las cajoneras y los armarios, y también pueden utilizarse para elevar el sistema de almacenaje sobre el paso de la rueda.

La ranura en T integrada facilita ajustar la profundidad del armazón de prolongación para lograr una adaptación óptima a la curvatura de la carrocería.



Armazón de prolongación
Profundidad: 216 mm

58205-03	27	216	216	0.7	
58210-03	27	216	270	0.8	
58211-03	27	216	378	1.0	
58215-03	27	216	486	1.2	



Armazón de prolongación
con cuadro de herramientas
Profundidad: 216 mm

58205-032	27	216	216	0.9	
58210-032	27	216	270	1.0	
58211-032	27	216	378	1.3	
58215-032	27	216	486	1.6	



Armazón de prolongación
Profundidad: 324 mm

58310-03	27	324	270	1.0	
58311-03	27	324	378	1.2	
58315-03	27	324	486	1.4	



Armazón de prolongación
con cuadro de herramientas
Profundidad: 324 mm

58310-032	27	324	270	1.3	
58311-032	27	324	378	1.7	
58315-032	27	324	486	2.0	



Armazón de prolongación
Profundidad: 486 mm

58411-03	27	486	378	1.5	



Armazón de
prolongación con cuadro de
herramientas. Profundidad: 486 mm

58411-032	27	486	378	2.3	

Placas de elevación

Las placas de elevación se utilizan cuando las dimensiones de los productos no permiten utilizar un armazón de prolongación. La placa de extensión se monta directamente en la cajonera o el soporte lateral, y la estantería se fija a la placa de extensión utilizando tornillos.



Placa de elevación
Profundidad: 216 mm

08210-03	1.15	216	270	0.7	
08215-03	1.15	216	486	1.1	



Placa de elevación
Profundidad: 324 mm

08310-03	1.15	324	270	1.0	
08315-03	1.15	324	486	1.6	

Patas para soportes laterales

Las patas se pueden montar en los soportes laterales, por ejemplo, para elevarlos y librar así el paso de la rueda. Disponible en alturas de 108 mm, 216 mm y 378 mm.



Pata para soporte lateral

56100-03	27	27	108	0.1	
56101-03	27	27	216	0.2	
56102-03	27	27	378	0.3	

Incluye perfil de conexión (09879-03)

Bordes anticaída y barras de soporte

Este producto puede utilizarse como borde anticaída o como barra de soporte, y es modular en altura y anchura. Como borde anticaída, se utiliza para evitar que mercancías colocadas en vertical se deslicen hacia el centro del vehículo mientras éste se encuentre en movimiento, y puede montarse a nivel de suelo o en alto dentro del sistema de almacenaje. Como barra de soporte, se utiliza como apoyo, por ejemplo debajo de cajoneras y armarios consecutivos en combinación con estanterías.



Borde anticaída/barra de soporte

08510-03	324	27	77	0.4	
08515-03	486	27	77	0.5	
08520-03	648	27	77	0.6	
08525-03	810	27	77	0.7	
08530-03	972	27	77	0.9	
08535-03	1134	27	77	1.0	
08540-03	1296	27	77	1.2	
08545-03	1458	27	77	1.3	
08550-03	1620	27	77	1.5	
08555-03	1944	27	77	1.9	

Accesorios:



Cesta de red

50013-03	161	290	291	0.8

Para fijar estos elementos al cuadro de herramientas, utilice la tuerca de plástico 09878-03



Compartimento para impresos, sencillo

50008-03	105	250	195	0.3

Para fijar estos elementos al cuadro de herramientas, utilice la tuerca de plástico 09878-03



Compartimento para impresos, doble

50009-03	120	241	478	0.9

Para fijar estos elementos al cuadro de herramientas, utilice la tuerca de plástico 09878-03



Tope para mercancías

50250-03	120	138	218	0.4



Compartimento de almacenaje para Mobil-Box

50230-03	486	324	96	1.7

Para Mobil-Box 10562/10566



Asidero

50014-03	221	34	121	0.4
50015-03*	221	34	121	0.4

* Asidero amarillo



Anilla de amarre para ranura en T

50025-03	25	90	22	0.2

Para soluciones de amarre, véase la página 100.



Soporte para botella de gas

50861-03	324	50	50	1.0
50862-03	486	50	50	1.3

Longitud de la correa: 2,2 m



Soporte para manguera

11866	324	130	165	1.3
11867	486	170	195	2.0



Estanterías

Nuestras estanterías estándar tienen una altura de 54 mm y el borde doblado sobre sí en el extremo largo (pendiente de patente), lo que añade rigidez a la construcción. Las perforaciones de la parte frontal y trasera se utilizan para montar divisores.

Estanterías estándar

Las estanterías están disponibles en profundidades de 216 mm, 324 mm, 486 mm y 648 mm. La más estrecha es adecuada para utilizarla como estantería superior en sistemas de almacenaje de mayor altura. Para lograr la máxima practicidad, las estanterías se pueden combinar con cajas Modul-Box y alfombrillas de goma.

Estanterías telescópicas y estanterías esquineras

Las estanterías telescópicas están disponibles en longitudes de hasta 3.300 mm y, por lo general, se utilizan para almacenar elementos largos. Las estanterías tienen un extremo abatible para facilitar la carga y están disponibles en profundidades de 216 mm y 324 mm. Las estanterías esquineras son útiles cuando el lateral del vehículo coincide con una partición.

Capacidad de carga

Nuestras estanterías estándar y estanterías esquineras tienen una gran capacidad de carga de hasta 120 kg y las estanterías telescópicas, estanterías con frontal abatible y las estanterías Compact Series pueden soportar hasta 70 kg. Cuando hablamos de capacidad de carga, nos referimos a la capacidad de carga dinámica, es decir, la carga que la estantería puede soportar en un vehículo que se desplace por terrenos irregulares durante una vida útil estimada.

ATENCIÓN

Si se multiplican las dimensiones del módulo de la estantería por 2, es posible calcular cuántas cajas Modul-Box podrán entrar. Ejemplo: 3 módulos de estantería x 2 = 6 cajas Modul-Box. No dude en consultarnos si ninguna de las dimensiones estándar de nuestras estanterías se ajusta a sus necesidades.

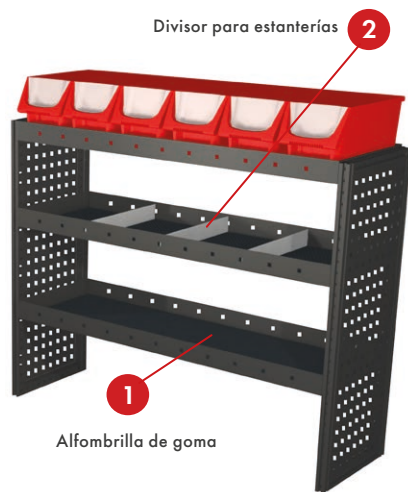

324	←————→	1 módulo
486	←————→	1.5
648	←————→	2
810	←————→	2.5
972	←————→	3
1134	←————→	3.5
1296	←————→	4
1458	←————→	4.5
1620	←————→	5
1782	←————→	5.5
1944	←————→	6

Estantería
Profundidad: 216 mm

55220-03	648	216	54	1.1	15220-03	50241-03	
55225-03	810	216	54	1.7	15225-03	50241-03	
55230-03	972	216	54	2.0	15230-03	50241-03	
55235-03	1134	216	54	2.3	15235-03	50241-03	
55240-03	1296	216	54	2.6	15240-03	50241-03	
55245-03	1458	216	54	2.9	15245-03	50241-03	
55250-03	1620	216	54	4.2	15250-03	50241-03	
55252-03	1782	216	54	4.6	15252-03	50241-03	
55255-03	1944	216	54	5.0	15255-03	50241-03	







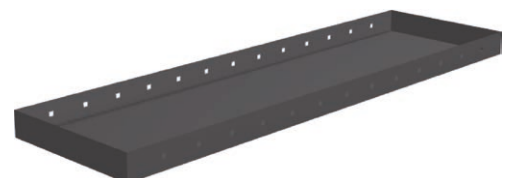

Estantería
Profundidad: 324 mm

55310-03	324	324	54	0.8	15310-03	50242-03	
55315-03	486	324	54	1.2	15315-03	50242-03	
55320-03	648	324	54	1.5	15320-03	50242-03	
55325-03	810	324	54	2.2	15325-03	50242-03	
55330-03	972	324	54	2.6	15330-03	50242-03	
55335-03	1134	324	54	3.0	15335-03	50242-03	
55340-03	1296	324	54	3.4	15340-03	50242-03	
55345-03	1458	324	54	3.8	15345-03	50242-03	
55350-03	1620	324	54	5.4	15350-03	50242-03	
55352-03	1782	324	54	6.0	15352-03	50242-03	
55355-03	1944	324	54	6.5	15355-03	50242-03	









Estantería
Profundidad: 486 mm

							
55410-03	324	486	54	1.1	15410-03	50243-03	
55415-03	486	486	54	1.6	15415-03	50243-03	
55420-03	648	486	54	2.4	15420-03	50243-03	
55425-03	810	486	54	2.9	15425-03	50243-03	
55430-03	972	486	54	3.5	15430-03	50243-03	
55435-03	1134	486	54	4.0	15435-03	50243-03	
55440-03	1296	486	54	4.5	15440-03	50243-03	
55445-03	1458	486	54	6.0	15445-03	50243-03	
55450-03	1620	486	54	7.3	15450-03	50243-03	
55452-03	1782	486	54	8.0	15452-03	50243-03	
55455-03	1944	486	54	8.7	15455-03	50243-03	







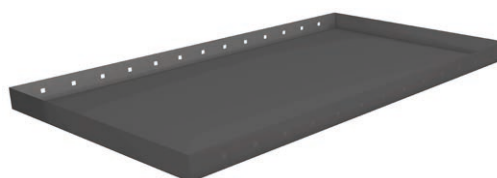

Estantería
Profundidad: 648 mm

							
12043-03	648	648	54	2.9	12070-03	50244-03	
12044-03	810	648	54	3.6	12071-03	50244-03	
12045-03	972	648	54	4.3	12072-03	50244-03	
12046-03	1134	648	54	4.9	12073-03	50244-03	
12047-03	1296	648	54	7.5	12074-03	50244-03	
12048-03	1458	648	54	8.2	12075-03	50244-03	







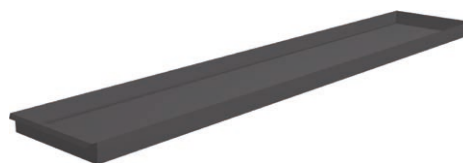

Estantería telescópica
Profundidad: 216 y 324 mm

						
05255-03	1930-3300	216	54	8.6	15260-03	
05355-03	1930-3300	324	54	11.3	15360-03	







Estantería esquinera

						
05361-03	515	324	54	1.9	15361-03	



Estantería con cable

					
52647-03 ¹	810	391	205	4.0	
52649-03 ¹	972	395	193	4.9	
52652-03 ¹	1134	395	193	5.5	
52648-03 ²	20	391	145	0.5	



¹ Montado sobre un módulo de 324 mm de profundidad. Brazo de fijación incluido.
² Brazo de fijación independiente.

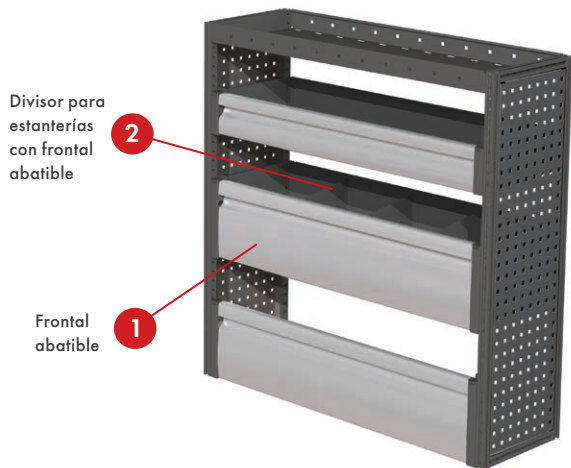

Estanterías con frontal abatible

Las estanterías están disponibles en tres anchuras, dos alturas y dos profundidades, ofreciendo un gran volumen gracias a los frontales abatibles. El cómodo mecanismo de cierre hace que el frontal sea fácil de abrir y cerrar, y evita ruidos cuando el vehículo está en movimiento. El frontal abatible, no incluido de serie con la estantería, también se puede colocar directamente entre soportes laterales.

Estantería para utilizar con frontal abatible
Profundidad: 324 mm

					①	②
52600-03	810	324	108	2.9	52620-03	50236-03
52601-03	972	324	108	4.2	52621-03	50236-03
52602-03	1134	324	108	4.8	52622-03	50236-03
52606-03	1296	324	108	5.4	52623-03	50236-03
52610-03	810	324	216	4.6	52630-03	50238-03
52611-03	972	324	216	5.3	52631-03	50238-03
52612-03	1134	324	216	6.0	52632-03	50238-03
52617-03	1296	324	216	7.2	52624-03	50238-03



Estantería para utilizar con frontal abatible
Profundidad: 486 mm

					①	②
52603-03	810	486	108	4.7	52620-03	50237-03
52604-03	972	486	108	5.4	52621-03	50237-03
52605-03	1134	486	108	6.3	52622-03	50237-03
52607-03	1296	486	108	6.7	52623-03	50237-03
52613-03	810	486	216	6.0	52630-03	50239-03
52614-03	972	486	216	6.9	52631-03	50239-03
52615-03	1134	486	216	7.7	52632-03	50239-03
52618-03	1296	486	216	8.5	52624-03	50239-03



Frontal abatible de aluminio

52620-03	810	47	108	1.3
52621-03	972	47	108	1.5
52622-03	1134	47	108	1.8
52623-03	1296	47	108	2.0
52630-03	810	47	216	2.3
52631-03	972	47	216	2.7
52632-03	1134	47	216	3.1
52624-03	1296	47	216	3.5



Se pueden encargar en otras longitudes.
Contacte con su distribuidor local.

i Modul-Box con ventanilla

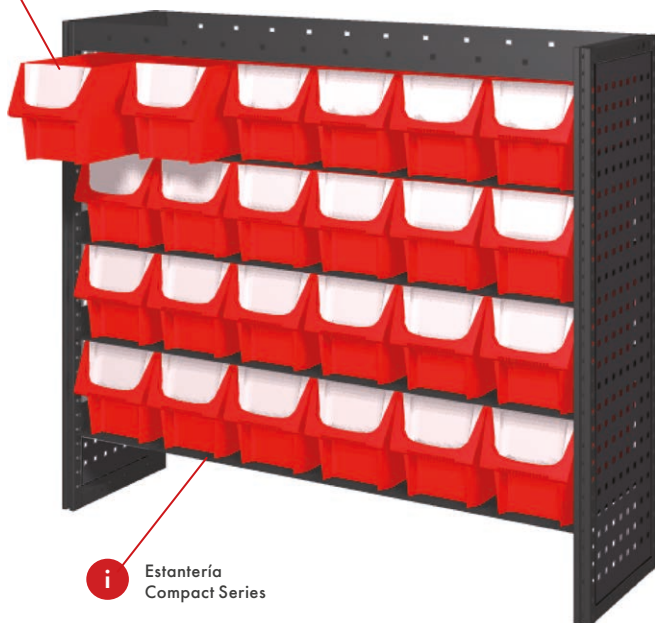

i Estantería Compact Series

Estanterías Compact Series

Compact Series es un innovador sistema de almacenaje que posibilita una eficiente utilización del espacio de almacenaje cuando se combina con las cajas Modul-Box. Esta característica se debe al diseño de las propias estanterías, que permiten colocarlas más cerca las unas de las otras. Esta solución patentada ofrece una alternativa económica a las cajoneras, y es ideal para cargas más ligeras y menos voluminosas.

Para mayor seguridad, las cajas Modul-Box se fijan quedan fijas en su posición cuando se empuja sobre ellas y se liberan levantando suavemente el asa antes de tirar hacia fuera. La parte trasera de las estanterías tiene 54 mm de altura y está diseñada para anchuras de 324 mm a 1.134 mm, y profundidades de 216 mm, 324 mm y 486 mm. Las cajas Modul-Box se venden por separado.

Estantería Compact Series
Profundidad: 216 mm

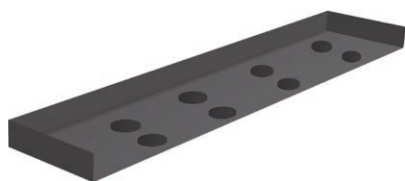

52225-03	810	216	54	2.3	
52230-03	972	216	54	2.8	
52235-03	1134	216	54	3.2	

Estantería Compact Series
Profundidad: 324 mm

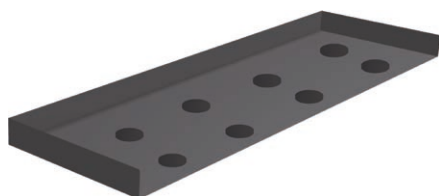

52310-03	324	324	54	1.2	
52315-03	486	324	54	1.7	
52325-03	810	324	54	2.7	
52330-03	972	324	54	3.3	
52335-03	1134	324	54	3.8	

Estantería Compact Series
Profundidad: 486 mm

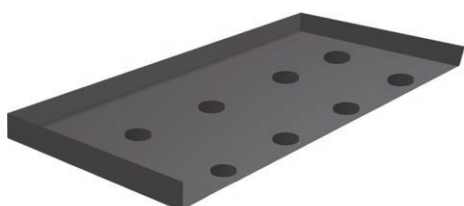

52425-03	810	486	54	4.3	
52430-03	972	486	54	5.1	
52435-03	1134	486	54	5.9	

Accesorios:



Divisor para estanterías estándar

50241-03		3.5	216	54	0.1
50242-03		3.5	324	54	0.1
50243-03		3.5	486	54	0.2
50244-03		3.5	648	54	0.2



Divisor para estantería con frontal abatible

50236-03		20	324	108	0.3
50237-03		20	486	108	0.4
50238-03		20	324	216	0.6
50239-03		20	324	216	0.9



Soporte de archivadores, para estantería de 324 mm de profundidad

50012-03		318	300	183	1.9



Escuadra para estanterías

08600-03		65	216	94	0.3
08601-03		65	324	94	0.4

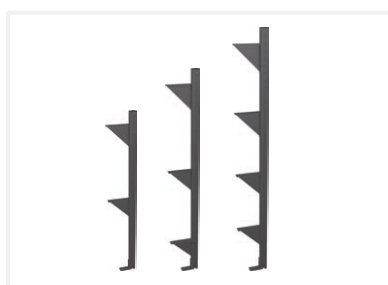

Soporte de estantería

08602-03		27	127	810	1.4
08603-03		27	127	918	1.6
08604-03		27	127	1026	1.8

Para alfombrillas de goma, véase la página 86.





Modul-Box de 162 x 216 mm

10479-03	162	225	170	0.4



Modul-Box de 162 x 324 mm

10480-03	162	333	170	0.5



Modul-Box de 162 x 486 mm

10481-03	162	495	170	0.7



Modul-Box de 324 x 324 mm

10487-03	324	333	170	0.9



Divisor para Modul-Box

10482-03	162	6	162	0.1
10488-03	324	6	162	0.2



Ventanilla para Modul-Box

10483-03	162	35	85	0.1
10489-03	324	35	95	0.1



Asidero para Modul-Box

10490-03	324	20	160	0.1

Para utilizar con 10487-03



Caja de plástico

10518	430	300	150	0.8
10517	430	300	285	1.2
10516	625	400	150	1.6
10515	625	400	285	2.4



Tapa para caja de plástico

10520	430	300	20	0.3
10519	625	400	20	0.7



Armarios y puertas

Nuestra gama de armarios ofrece soluciones eficaces para almacenar sus mercancías y se pueden combinar con cajoneras y otros elementos. Todos los armarios –verticales, horizontales y para gas– son de anchura, profundidad y altura modular.

ATENCIÓN

Los armarios con base cuadrada son especialmente útiles, ya que se pueden colocar en la dirección que más convenga.

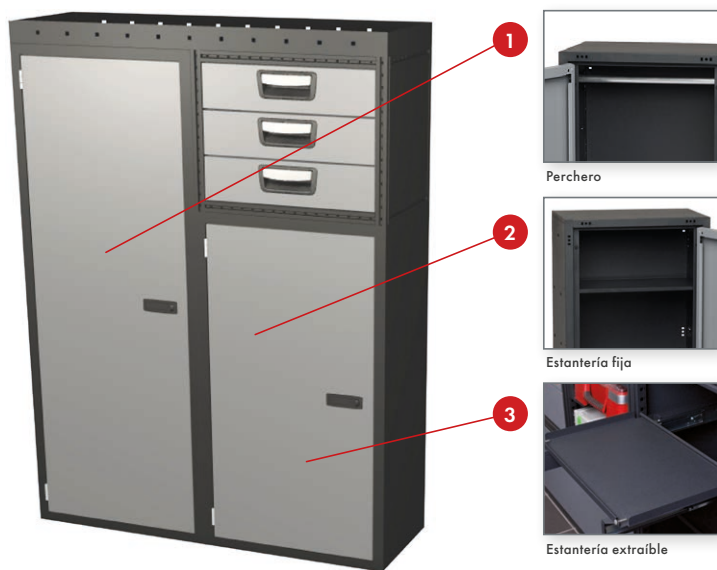

Armario vertical para almacenaje y armario para botellas de gas

Los armarios verticales se entregan con paneles laterales y puertas de serie. La puerta del armario se puede montar en el lado derecho o izquierdo. Opcionalmente, se puede equipar el armario con estanterías y perchero. El armario para botellas gas tiene juntas para impedir fugas en el perímetro de la puerta y se suministra de serie con un soporte para botellas.



Armario para almacenaje, vertical
Anchura: 486 mm

						①	②	③
59549-03	486	324	378	6.0	-	-	-	
59550-03	486	324	486	7.0	-	-	-	
59551-03	486	324	864	10.9	59544-03	59530-03	59536-03	
59552-03	486	324	972	12.0	59544-03	59530-03	59536-03	
59553-03	486	324	1242	14.9	59544-03	59530-03	59536-03	
59554-03	486	486	378	7.3	-	-	-	
59555-03	486	486	486	8.5	-	-	-	
59556-03	486	486	864	13.1	59544-03	59531-03	59537-03	
59558-03	486	486	972	14.3	59544-03	59531-03	59537-03	
59559-03	486	486	1242	17.6	59544-03	59531-03	59537-03	

Armario para botellas de gas
Anchura: 486 mm

						②
59685-03	486	324	486	9.4	59528-03	
59557-03	486	486	864	17.3	59529-03	



Armazón para paso de rueda y armario horizontal

En su configuración básica, el armazón se puede colocar frente a un paso de rueda, creando una base muy sólida para la servir de base para cajoneras y/o armarios con capacidad hasta un máximo de 200 kg. El espacio libre es de 351/459 mm. Añada una paneles al armazón (kit para armario horizontal), una puerta abatible, o una puerta EGS de apertura vertical (véase página 65). También se le puede colocar un banco para crear una superficie de trabajo adicional.

ATENCIÓN

El banco no se puede combinar con una puerta EGS. Añadiendo paneles en la base, la parte superior, los costados y la parte posterior, el armazón para el paso de rueda puede convertirse en un armario horizontal que también se puede colocar más alto dentro del sistema.

Armazón para paso de rueda combinado con paneles y estanterías

Anchura: 810 mm, 972 mm y 1134 mm

59560-03	810	324	378	4.4	59590-03	59532-03	
59561-03	810	324	486	4.8	59591-03	59532-03	
59562-03	810	486	378	5.0	59592-03	59533-03	
59563-03	810	486	486	5.4	59593-03	59533-03	
59564-03	972	324	378	4.8	59594-03	59534-03	
59565-03	972	324	486	5.3	59595-03	59534-03	
59566-03	972	486	378	5.4	59596-03	59535-03	
59567-03	972	486	486	5.9	59597-03	59535-03	
59568-03	1134	324	378	5.3	-	-	
59569-03	1134	324	486	5.7	-	-	
59570-03	1134	486	378	5.9	-	-	
59571-03	1134	486	486	6.2	-	-	



Banco para armazón para paso de rueda

59546-03	810	230	70	9.5
59547-03	972	230	70	10.3
59548-03	1134	230	70	11.2



ATENCIÓN

Tenga en cuenta la altura del paso de rueda a la hora de colocar un banco en el armazón para pasos de rueda de 378 mm de altura, ya que el espacio libre es escaso.

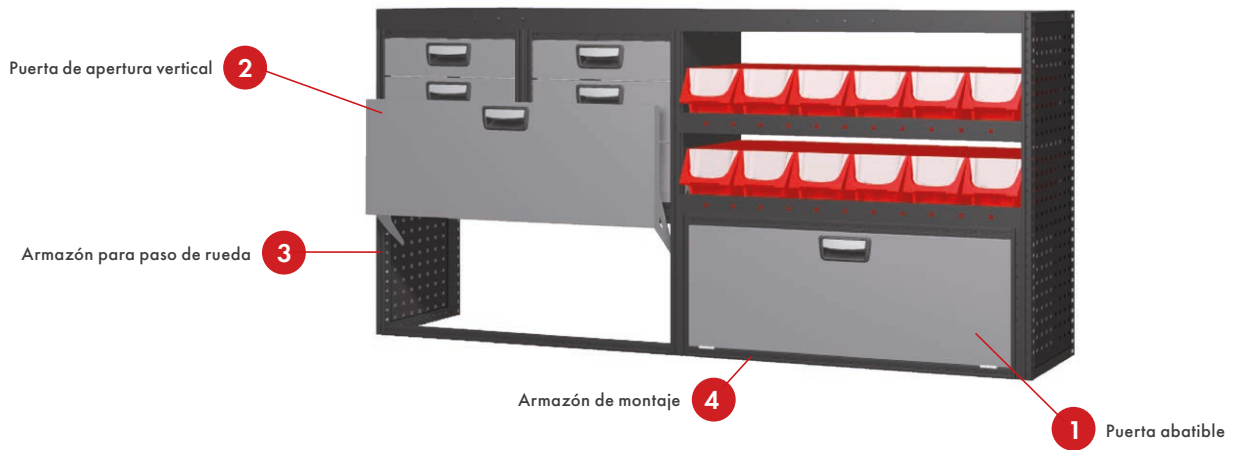

Armazón para paso de rueda combinado con puertas
Anchura: 810 mm, 972 mm y 1.134 mm



						①	②
59560-03	810	324	378	4.4	59576-03	59582-03	
59561-03	810	324	486	4.8	59577-03	-	
59562-03	810	486	378	5.0	59576-03	59582-03	
59563-03	810	486	486	5.4	59577-03	-	
59564-03	972	324	378	4.8	59578-03	59584-03	
59565-03	972	324	486	5.3	59579-03	-	
59566-03	972	486	378	5.4	59578-03	59584-03	
59567-03	972	486	486	5.9	59579-03	-	
59568-03	1134	324	378	5.3	59580-03	59586-03	
59569-03	1134	324	486	5.7	59581-03	-	
59570-03	1134	486	378	5.9	59580-03	59586-03	
59571-03	1134	486	486	6.2	59581-03	-	

Armazón de montaje

Los armazones de montaje están disponibles en anchuras de 810 mm, 972 mm y 1.134 mm, y en dos alturas. Se utilizan para montar puertas entre dos soportes laterales.

ATENCIÓN

Las puertas de apertura vertical (puertas EGS) no se pueden fijar en los armazones de montaje.

Armazón de montaje
Anchura: 810 mm, 972 mm y 1.134 mm









						①
59598-03	810	27	378	2.1	59576-03	
59599-03	810	27	486	2.3	59577-03	
59600-03	972	27	378	2.4	59578-03	
59601-03	972	27	486	2.6	59579-03	
59602-03	1134	27	378	2.7	59580-03	
59603-03	1134	27	486	2.9	59581-03	

Puertas abatibles para armazones para paso de rueda, armazón de montaje y armarios horizontales

Las puertas abatibles están disponibles en anchuras de 810 mm, 972 mm y 1.134 mm. Todas las puertas tienen amortiguadores neumáticos que suavizan la apertura y el cierre. El ángulo de apertura es de 90°. El tirador de la puerta tiene un pestillo integrado que impide que la puerta se abra cuando el vehículo esté en movimiento. La puerta también es adecuada para armazones para paso de rueda con bancos. Cuando las puertas se colocan entre soportes laterales, es necesario utilizar el armazón de montaje.

Puerta abatible

Anchura: 810 mm, 972 mm, y 1.134 mm

							
59576-03	810	27	378	2.9	59560-03/59562-03	59598-03	
59577-03	810	27	486	3.4	59561-03/59563-03	59599-03	
59578-03	972	27	378	3.3	59564-03/59566-03	59600-03	
59579-03	972	27	486	3.9	59565-03/59567-03	59601-03	
59580-03	1134	27	378	3.8	59568-03/59570-03	59602-03	
59581-03	1134	27	486	4.4	59569-03/59571-03	59603-03	



Puertas de apertura vertical para paso de rueda y armarios horizontales







Las puertas, con amortiguadores neumáticos, están diseñadas para que se abran hacia arriba con objeto de aprovechar al máximo el espacio del piso, facilitar la carga y mejorar la ergonomía del usuario.

ATENCIÓN

No se puede combinar con sobre de banco.

Puerta de apertura vertical

Anchura: 810 mm, 972 mm, y 1.134 mm

						
59582-03	810	27	378	5.6	59560-03/59562-03	
59584-03	972	27	378	6.2	59564-03/59566-03	
59586-03	1134	27	378	6.6	59568-03/59570-03	



Accesorios:



Perchero

59544-03		486	-	-	0.1



Gancho de perchero

59543-03		54	23	58	0.1



Estantería fija

59530-03		486	324	15	0.8
59531-03		486	486	15	1.2
59532-03		810	324	15	2.0
59533-03		810	486	15	3.0
59534-03		972	324	15	2.5
59535-03		972	486	15	3.5



Estantería extraíble

59536-03		486	324	72	2.7
59537-03		486	486	72	4.7





Bancos de trabajo y cuadros de herramientas

Combinando bancos de trabajo y cuadros de herramientas con, por ejemplo, cajoneras, soportes laterales y estanterías se puede crear una superficie práctica y funcional para trabajar y guardar elementos en el interior del vehículo.

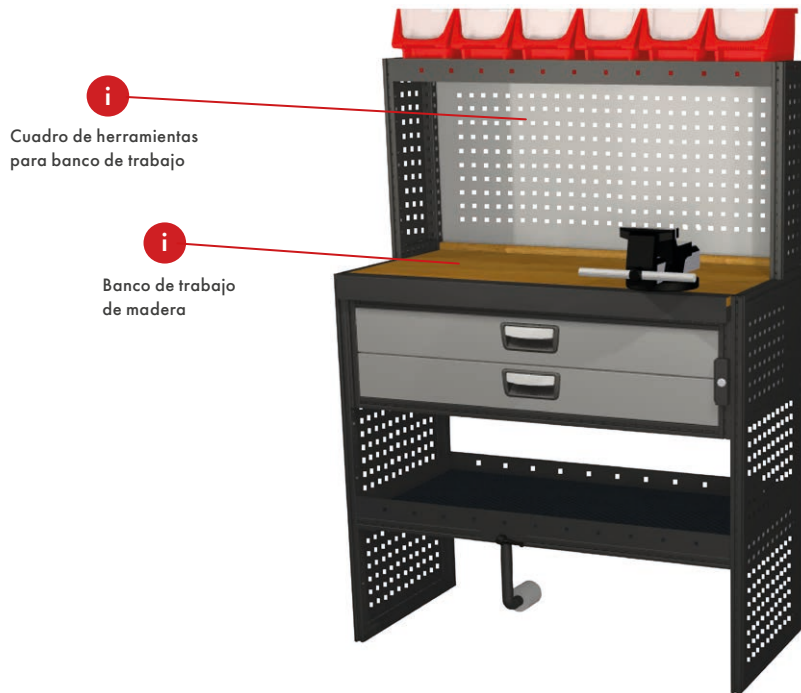

i
Cuadro de herramientas
para banco de trabajo

i
Banco de trabajo
de madera

Banco de trabajo resistente con borde frontal ribeteado.
Banco de haya maciza encolada y lacada, con tablón de tope en la parte posterior y frontal revestida de acero. Si fuera necesario, se pueden utilizar escuadras en los chasis de estantería para que ofrezcan un apoyo adicional para el banco.



Banco de trabajo de madera
con borde de acero

10436-03		972	513	74	13.0
10437-03		1134	513	74	15.3
10438-03*		1458	513	74	19.1

* Puede cortarse a 1.296 mm



Escuadra de fijación para
banco de trabajo

09870-03		486	50	50	1.1

Banco de trabajo

Banco en haya maciza encolada, con acabado al aceite. Se puede montar un tope al o largo del borde posterior para evitar que los elementos caigan detrás del banco.



Banco de trabajo de madera

10442-03		972	510	27	9.3
10443-03		1134	510	27	10.7
10445-03		1458	510	27	13.4
10462-03		972	672	27	11.5
10463-03		1134	672	27	13.4
10464-03		1296	672	27	15.3
10465-03		1458	672	27	17.2







Panel posterior para banco de trabajo

10449-03		972	27	54	0.9
10450-03		1134	27	54	1.0
10451-03		1296	27	54	1.3
10452-03		1458	27	54	1.5

Cuadros de herramientas y raíles para herramientas



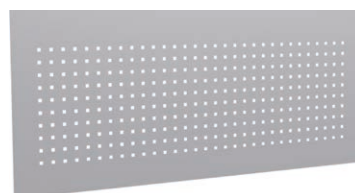

Los cuadros de herramientas y los raíles para herramientas pueden utilizarse en distintas situaciones para mantener las herramientas ordenadas. Los cuadros y los raíles están fabricados en aluminio y tienen perforaciones de 9 mm, cuyos centros distan entre sí 34 mm.

Cuadro de herramientas para banco de trabajo

				
50685-03	972	1.5	500	2.1
50686-03	1134	1.5	500	2.5
50687-03	1458	1.5	500	3.1





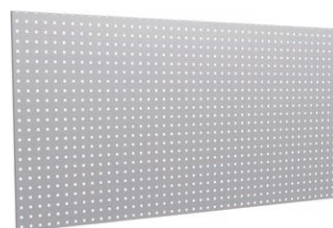

Cuadros de herramientas con armazón

				
50610-03	932	1.5	500	2.2
50611-03	963	1.5	963	4.4
50612-03	1500	1.5	750	4.9
50613-03	1500	1.5	963	6.5
50640-03*	2000	1.5	1000	8.5

* Sin armazón



Raíl para herramientas (cuadro de herramientas estrecho)

				
50614-03	2000	1.5	70	0.9
50615-03	2000	1.5	130	1.4





www.modul-system.com

DEWALT
Englo COMPRESSORS



Bastidores extraíbles

Los bastidores extraíbles se fijan firmemente al piso del vehículo y son adecuados para cargar y descargar elementos pesados y voluminosos. Un sencillo mecanismo de liberación permite que el bastidor se pueda extraer del vehículo. El bastidor se puede sacar en un 70 por cien.

Las plataformas de carga son de madera contrachapada 12 mm con bordes metálicos, están disponibles en tres modelos diferentes y se fabrican bajo encargo. Incluyen alfombrilla de goma.





Bastidores de carga extraíbles

El bastidor de carga está pensado para montarlo permanentemente en el vehículo y se fija con una plataforma de carga independiente de una medida adecuada. El bastidor de carga se bloquea automáticamente en las posiciones de extracción e inserción, y su capacidad de carga es de unos 200 kg con una distribución de carga equilibrada. El bastidor de carga está formado por un armazón de acero provisto de barras, herrajes, etc.

Plataformas de carga

Las plataformas de carga pueden ser más largas y anchas que el bastidor de carga, y se fabrican bajo pedido. Las plataformas de carga están disponibles en tres modelos, y pueden utilizarse como "espacio de piso extraíble", facilitando la carga y descarga de mercancías pesadas o voluminosas. Para más información, consulte con el distribuidor más próximo.

Bastidor de carga extraíble

					
11875-01	500	950	72	18.1	
11878-01	300	1500	72	21.3	
11879-01	800	950	72	22.8	
11880-01	800	1500	72	30.5	
11881-01	800	1700	72	32.7	
12202	300	1300	72	19.6	
12203	500	1300	72	22.8	
12204	800	1300	72	28.2	
12250	300	1700	72	23.6	

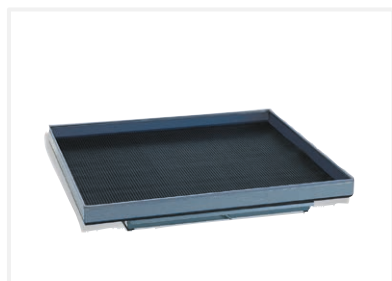

Plataforma de carga, modelo 1
Altura de borde: 100 mm

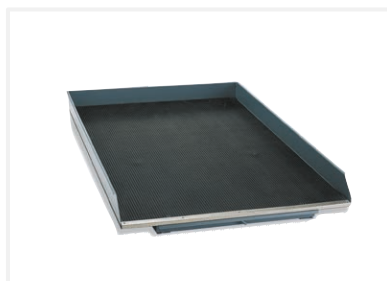

Plataforma de carga, modelo 2
Altura de borde: 100 mm

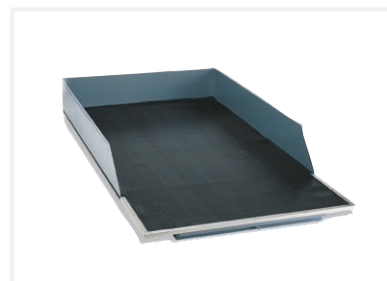

Plataforma de carga, modelo 3
Altura de borde: 200 mm





Carros para herramientas

Robustos carros para herramientas para su taller. Los carros ofrecen la misma alta calidad que nuestros modelos para vehículos comerciales, y son una forma de almacenaje eficiente para herramientas manuales y máquinas herramientas.

El carro para herramientas cuenta con ruedas industriales de gran calidad, lo que supone que puede moverse de un lado a otro con gran facilidad, sobre cualquier superficie. Dado que el carro está fabricado utilizando componentes de nuestra gama de productos convencionales, las piezas son intercambiables entre el carro y el sistema de almacenaje de su vehículo. El carro también puede utilizar accesorios Modul y cerrarse con un candado.



Para portaherramientas, véase la página 92.

El carro para herramientas incluye ruedas y un compartimento de almacenaje en la parte posterior

59606-03	648	486	1802	52.0

Accesorios:



Asidero

50014-03	221	34	121	0.4

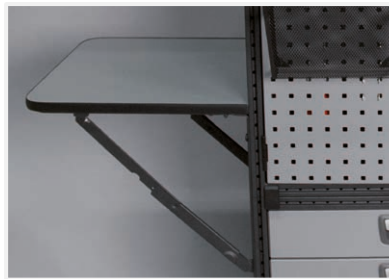

Estantería plegable

50034-03	486	450	-	4.2

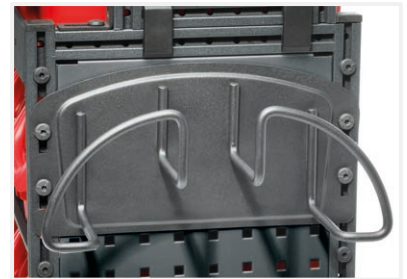

Soporte para manguera

11866	324	130	165	1.3
11867	486	170	195	2.0



Cesta de red

50013-03	161	290	291	0.8



Compartimento para impresos, sencillo

50008-03	105	250	195	0.3



Compartimento para impresos, doble

50009-03	120	241	478	0.9





Accesorios Modul

Los accesorios Modul-System son productos innovadores, especialmente desarrollados para utilizar con la gama Modul-System. Añadiendo accesorios Modul-System, puede ampliar la funcionalidad del sistema de almacenaje y hacer que su espacio de trabajo sea aún más eficiente.

Para cajoneras y estanterías

Mobil-Box

Mobil-Box es una caja para guardar objetos y herramientas, muy útil y transportable, con un diseño atractivo y organizadores modulares inteligentes. Es ligera, versátil y resistente a los golpes, y tiene las esquinas y el asa de goma. Mobil-Box es resistente a la mayoría de aceites, ácidos y agentes químicos, y puede colocarse en un armazón para cajoneras durante el transporte para lograr una mayor seguridad.



Mobil-Box baja, 12 compartimentos

10566	343	326	79	1.6

Para 50230-03



Mobil-Box baja, 15 compartimentos

10562	343	326	79	1.6

Para 50230-03



Mobil-Box, altura media

10563	343	326	132	1.9

Divisores móviles



Mobil-Box baja, 18 compartimentos

10564	539	326	79	2.3



Mobil-Box baja, 24 compartimentos

10567	539	326	79	2.3



Mobil-Box, altura media

10565	539	326	132	2.6

Divisores móviles

Accesorios para Mobil-Box

Gracias a los compartimentos para Mobil-Box se puede dividir un módulo Mobil-Box para organizar mejor los artículos de pequeño tamaño como llaves y equipos electrónicos. El compartimento de almacenaje se monta en el soporte lateral, ofreciendo un espacio adecuado para colocar la caja Mobil-Box.



Organizador de 20 compartimentos para unidades Mobil-Box bajas

10568	60	55	67	0.6



Capas dobles de compartimentos para unidades Mobil-Box bajas

10571-03 ¹	343	326	79	0.6
10572-03 ²	539	326	79	1.1

¹ 50 compartimentos y divisor de acero.
² 80 compartimentos y divisor de acero.
 Unidad Mobil-Box no incluida.



Compartimento de almacenaje para Mobil-Box

50230-03	486	324	96	1.7

Para 10562/10566

Cajas Modul-Box

Las cajas Modul-Box están diseñadas para estanterías con profundidades de 216 mm, 324 mm y 486 mm. Están fabricados con materiales resistentes a los golpes y soportan la mayoría de aceites, ácidos y agentes químicos. Todas las unidades Modul-Box pueden suministrarse con una ventanilla y divisores; para la unidad ancha, existe la posibilidad de añadir un asidero.



Modul-Box de 162 x 216 mm

10479-03	162	225	170	0.4



Modul-Box de 162 x 324 mm

10480-03	162	333	170	0.5



Modul-Box de 162 x 486 mm

10481-03	162	495	170	0.7



Modul-Box de 324 x 324 mm

10487-03	324	333	170	0.9



Divisor para Modul-Box

10482-03	162	6	162	0.1
10488-03	324	6	162	0.2



Ventanilla para Modul-Box

10483-03	162	35	85	0.1
10489-03	324	35	95	0.1



Asidero para Modul-Box

10490-03	324	20	160	0.1

Para utilizar con 10487-03



Caja de plástico

10518	430	300	150	0.8
10517	430	300	285	1.2
10516	625	400	150	1.6
10515	625	400	285	2.4



Tapa para caja de plástico

10520	430	300	20	0.3
10519	625	400	20	0.7

Para cajoneras y estanterías

Organizadores para cajones

Los organizadores se utilizan para lograr un espacio más eficiente dentro de los cajones. Disponibles en profundidades de 324 mm y 486 mm, y en dos alturas para lograr una capacidad óptima en cajones bajos y de altura mediana.

ATENCIÓN Para utilizar el espacio en armarios más anchos de la forma más eficiente posible, combine un organizador de 324 mm con otro de 162 mm.



Organizador para cajón de 108 mm de altura

10530-03	162	324	108	0.3	
10531-03	324	324	108	0.4	
10532-03	162	486	108	0.5	
10533-03	324	486	108	0.8	



Organizador para cajón de 162/216 mm de altura

10534-03	162	324	162	0.4	
10535-03	324	324	162	0.6	
10536-03	162	486	162	0.7	
10537-03	324	486	162	1.1	

Organizador modular

Permite almacenar en dos niveles: los elementos más pesados o de mayor tamaño se pueden colocar en la parte inferior del cajón y los más pequeños en la parte superior.



Organizador modular

12127-03	486	324	72	0.6	

Utilice la guía de organizadores de las páginas 20 y 26 para encontrar fácilmente los números de pedido que necesite.

Revestimiento de plástico espumado

Revestimiento de plástico espumado, para conferir aislamiento acústico y protección a los cajones en los que se almacenan herramientas delicadas, repuestos, etc. Disponible en profundidades de 324 mm, 486 mm y 648 mm. Grosor: 5 mm.



Alfombra de plástico espumado para cajón

50000-03	324	324	5	0.01	
50001-03	324	486	5	0.02	
50002-03	486	324	5	0.02	
50003-03	486	486	5	0.03	
50040-03	486	648	5	0.02	
50004-03	648	324	5	0.02	
50005-03	648	486	5	0.03	
50041-03	648	648	6	0.03	
50006-03	972	324	5	0.03	
50007-03	972	486	5	0.04	
50042-03	972	648	5	0.05	

Divisor para cajones

Los divisores móviles para cajones le permiten dividir fácilmente los cajones en compartimentos más pequeños. Material: aluminio. Se entrega por unidades, incluye dos fijaciones.



Divisor para cajón

50231-03	3.5	324	65	0.2	
50232-03	3.5	486	65	0.3	
50233-03	3.5	648	65	0.3	

Soporte para archivadores, para cajonera y estantería

Soporte con compartimentos para archivadores en formato A4. El elemento 50011-03 está diseñado para colocarlo directamente sobre la cajonera y el 50012-03 para colocarlo en estanterías.



Soporte para archivadores, para cajonera de 324 mm de profundidad

50011-03	486	324	183	3.1

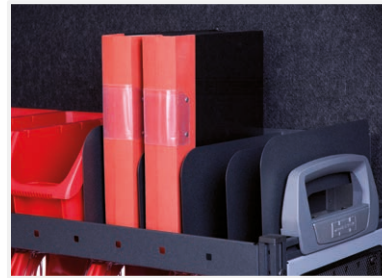

Soporte de archivadores, para estantería de 324 mm de profundidad

50012-03	318	300	183	1.9

Divisor para estanterías estándar

Con este divisor se puede dividir fácilmente las estanterías en compartimentos más pequeños. El divisor para estanterías se traslada fácilmente y está diseñado para aguantar cargas grandes. Se entrega por unidades, incluye dos fijaciones. Material: aluminio.



Divisor para estanterías estándar

50241-03	3.5	216	54	0.1
50242-03	3.5	324	54	0.1
50243-03	3.5	486	54	0.2
50244-03	3.5	648	54	0.2

Divisor para estantería con frontal abatible

Con este divisor se puede dividir fácilmente las estanterías con frontal abatible en compartimentos más pequeños. Los divisores se fijan con remaches. Material: acero.

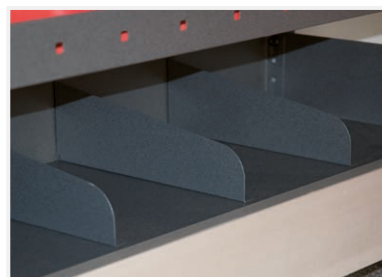

Divisor para estantería con frontal abatible

50236-03	20	324	108	0.3
50237-03	20	486	108	0.4
50238-03	20	324	216	0.6
50239-03	20	486	216	0.9

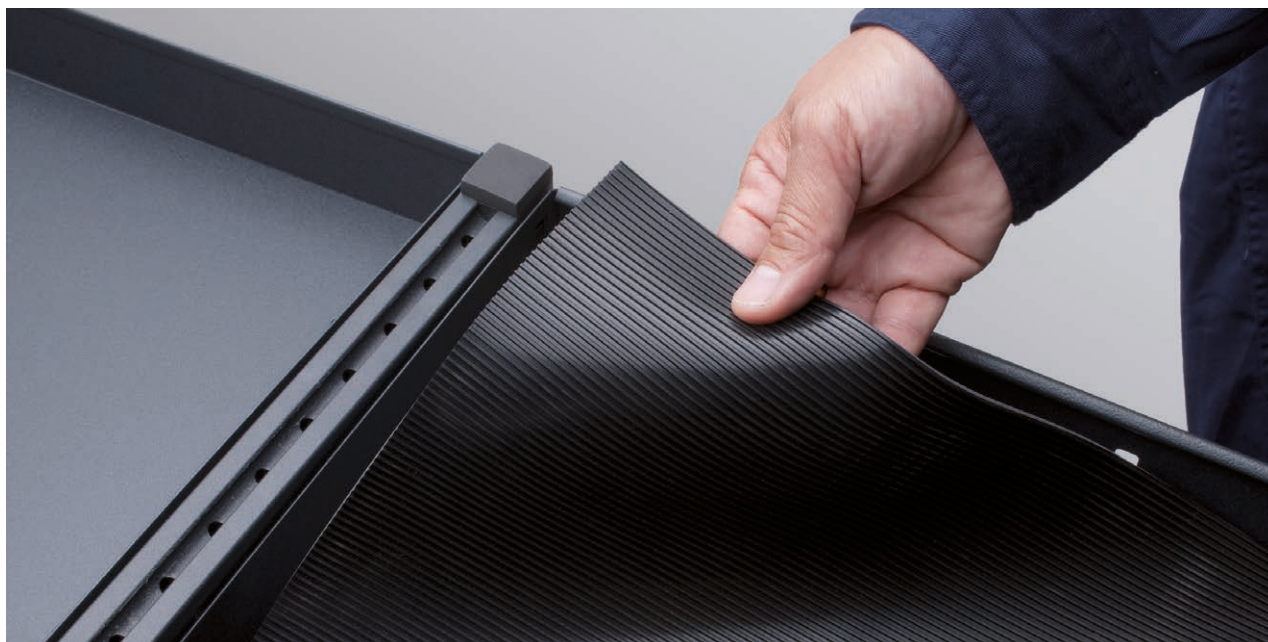

Alfombra de goma

La alfombra de goma se suministra precortada para todos los tamaños de estantería. Permite que la superficie de la estantería esté siempre limpia y ayuda a que su contenido no se desplace.

Alfombra de goma para estantería
Profundidad: 216 mm

15220-03	648	216	3	0.3	
15225-03	810	216	3	0.4	
15230-03	972	216	3	0.5	
15235-03	1134	216	3	0.5	
15240-03	1296	216	3	0.6	
15245-03	1458	216	3	0.7	
15250-03	1620	216	3	0.8	
15252-03	1782	216	3	0.8	
15255-03	1944	216	3	0.9	

Alfombra de goma para estantería
Profundidad: 324 mm

15310-03	324	324	3	0.2	
15315-03	486	324	3	0.3	
15320-03	648	324	3	0.5	
15325-03	810	324	3	0.6	
15330-03	972	324	3	0.7	
15335-03	1134	324	3	0.8	
15340-03	1296	324	3	0.9	
15345-03	1458	324	3	1.0	
15350-03	1620	324	3	1.2	
15352-03	1782	324	3	1.3	
15355-03	1944	324	3	1.4	

Alfombra de goma
para estantería telescópica

15260-03	3300	216	3	1.6	
15360-03	3300	324	3	2.4	

Alfombra de goma para
estantería esquinera

15361-03	515	324	3	0.9	

Alfombra de goma para estantería
Profundidad: 486 mm

15410-03	324	486	3	0.3	
15415-03	486	486	3	0.5	
15420-03	648	486	3	0.7	
15425-03	810	486	3	0.9	
15430-03	972	486	3	1.1	
15435-03	1134	486	3	1.2	
15440-03	1296	486	3	1.4	
15445-03	1458	486	3	1.6	
15450-03	1620	486	3	1.8	
15452-03	1782	486	3	1.9	
15455-03	1944	486	3	2.1	

Alfombra de goma para estantería
Profundidad: 648 mm

12070-03	648	648	3	0.9	
12071-03	810	648	3	1.8	
12072-03	972	648	3	2.1	
12073-02	1134	648	3	2.5	
12074-03	1296	648	3	2.8	
12075-03	1458	648	3	3.2	

Alfombrillas de goma, rollo de 10 m

10331-03	10000	216	3	4.7	
10332-03	10000	324	3	7.2	
10333-03	10000	486	3	10.8	

Para cajones extra largos

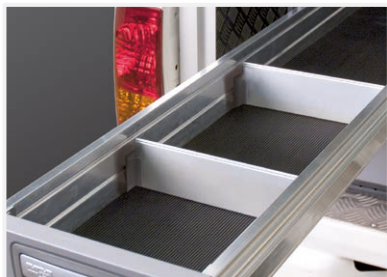

Divisor de cajones de aluminio

12118-03		324	3.5	65	0.1
12119-03		486	3.5	65	0.2
12120-03		648	3.5	65	0.3



Divisor de acero para cajón alto

51290-03		324	21	190	0.4
51291-03		486	21	190	0.7
51292-03		648	21	190	0.9



Red de carga

12124-03		486	650	10	0.3
12125-03		648	650	10	0.3

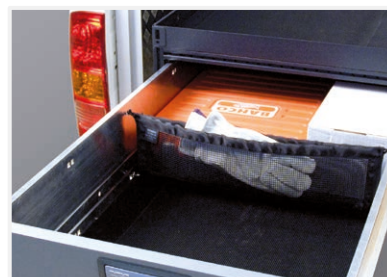

Red de división/bolsillo de almacenaje

12121-03		324	15	150	0.1
12122-03		486	15	150	0.1
12123-03		648	15	150	0.2



Organizador modular

12127-03		486	324	72	0.6







Protección para los dedos/
tope de seguridad

12129-03		76	28	16	0.3

Para ranura en T



Asidero

				
50014-03	221	34	121	0.4
50015-03*	221	34	121	0.4





* Asidero amarillo

Asidero

El asidero se fija en la ranura en T y puede moverse a lo largo de la ranura hasta la posición deseada. Colocando el asidero cerca de una puerta lateral o posterior, se puede utilizar como ayuda para entrar y salir del vehículo.



Tope para mercancías





				
50250-03	120	138	218	0.4

Tope para mercancías

El tope para mercancías de Modul-System sostiene elementos en su lugar, como cajas de herramientas entre los soportes laterales y los pasos de rueda, evitando que se caigan a un lado. El tope se fija en la ranura en T y puede moverse a lo largo de la ranura hasta la posición deseada.



Modul-Lock

				
50211-03 ¹	37	20	312	0.4
50212-03 ²	37	25	312	0.4
50213-03 ¹	37	20	103	0.1
50214-03 ²	37	25	103	0.1

¹ Versión con cerradura

² Versión con candado (no incluido)

Modul-Lock

La cerradura se monta en la ranura en T y puede bloquear hasta tres cajones simultáneamente o, alternativamente, una puerta de armario. La cerradura se puede colocar en cualquier parte del sistema, y también puede utilizarse para fijar cajas Mobil-Box a las estanterías. Para cajoneras orientadas hacia delante, la cerradura también sirve para absorber las fuerzas adicionales originadas en frenadas bruscas.

Dispensador de agua

El dispensador de agua se entrega completo, con recipiente y grifo. El recipiente se puede montar hacia la derecha o hacia la izquierda. Se puede utilizar una manguera independiente para dirigir el agua fuera de la furgoneta.



Dispensador de agua

50050-03 ¹		350	130	192	1.5
50051-03 ²		350	198	245	2.8

¹ Versión 5L
² Versión 10L



Manguera para el dispensador de agua

50055-03		1500	26	26	0.3

No se incluye el dispensador de agua

Soporte para manguera

Robusto soporte para manguera, que se pueden montar sobre el T-track o contra la pared. Las dos abrazaderas permiten almacenar varias mangueras de forma eficiente. Disponible en dos tamaños.



Soporte para manguera

11866		324	130	165	1.3
11867		486	170	195	2.0

Compartimento de almacenaje para Mobil-Box

Compartimento de almacenaje versátil para guardar un Mobil-Box. Puede montarse verticalmente para los módulos de 324 mm de profundidad, o en horizontal para los de 486 mm.



Compartimento de almacenaje para Mobil-Box

50230-03		486	324	96	1.7

Para 10562/10566

Para laterales

Soporte para botella de gas

Soporte para una o dos botellas de gas, que se pueden montar sobre el T-track o contra la pared.



Soporte para botella de gas

50861-03	324	50	50	1.0
50862-03	486	50	50	1.3

Longitud de la correa: 2,2 m



Soporte para botellas con correa de amarre

50863-03	324	50	50	1.1

Soporte para el pulverizador y el tubo de silicona

Soporte para tubos de silicona y pulverizadores. El soporte se puede montar sobre la ranura en T, en el cuadro de herramientas, o contra la pared.



Soporte para el tubo de silicona

50864-03	324	61	132	0.7

Para pulverizadores con un diámetro máximo de 50 mm.



Soporte para el pulverizador

50865-03	324	81	132	0.8

Para pulverizadores con un diámetro máximo de 70 mm.

Cesta de red y compartimento para impresos

Cesta de red para basura o para guardar documentos. Capacidad, 15 litros. Compartimentos para impresos sencillos y dobles en formato A4 para guardar carpetas y/o documentos. Todos los productos se montan fácilmente en cuadros de herramientas. Material: red de acero galvanizado.



Cesta de red

50013-03	161	290	291	0.8



Compartimento para impresos, sencillo

50008-03	105	250	195	0.3

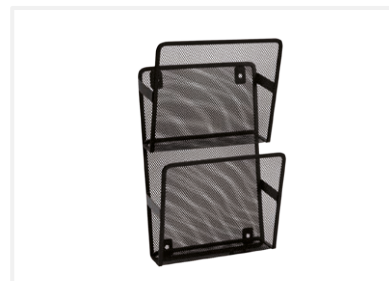

Compartimento para impresos, doble

50009-03	120	241	478	0.9

Para armarios



Estantería fija

59530-03	486	324	15	0.8
59531-03	486	486	15	1.2
59532-03	810	324	15	2.0
59533-03	810	486	15	3.0
59534-03	972	324	15	2.5
59535-03	972	486	15	3.5



Estantería extraíble

59536-03	486	324	72	2.7
59537-03	486	486	72	4.7



Perchero

59544-03	486	-	-	0.1



Gancho de perchero

59543-03	54	23	58	0.1

Para cuadros de herramientas

Portaherramientas

Existen distintos tipos de portaherramientas que se montan fácilmente en las perforaciones de los cuadros de herramientas.



Conjunto portaherramientas 915,
15 unidades

10848	-	-	-	0.9



Conjunto portaherramientas 930,
30 unidades

10849	-	-	-	2.0



Conjunto portaherramientas 950,
50 unidades

10850	-	-	-	3.5

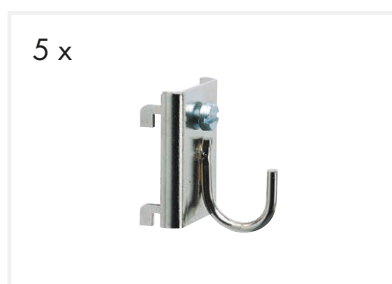

Tipo 1

10800	32	10	15	0.2
10801	32	20	20	0.2

5 unidades

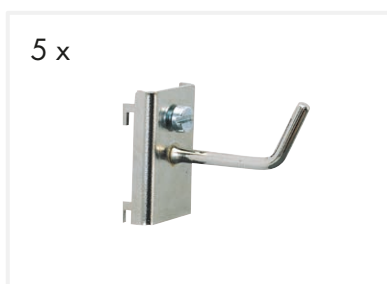

Tipo 2

10802	32	20	20	0.2
10803	32	35	20	0.3
10804	32	50	25	0.3

5 unidades

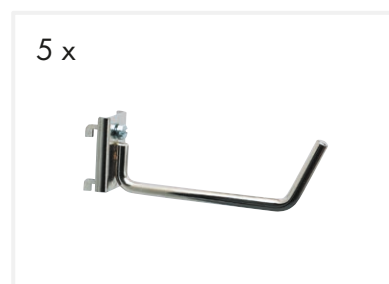

Tipo 3

10805	32	60	40	0.4
10806	32	100	40	0.5
10807	32	140	40	0.8

5 unidades

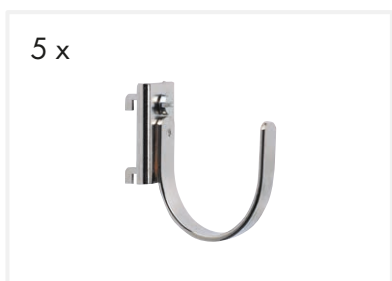

Tipo 4

10808	32	40	30	0.4
10809	32	60	40	0.4
10810	32	80	50	0.7

5 unidades

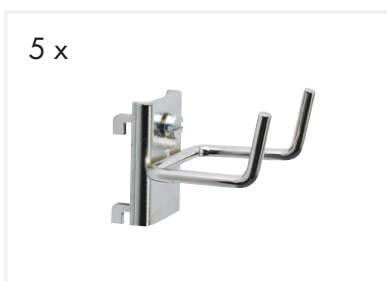

Tipo 5

10812	40	35	30	0.3
10813	50	50	30	0.4

5 unidades

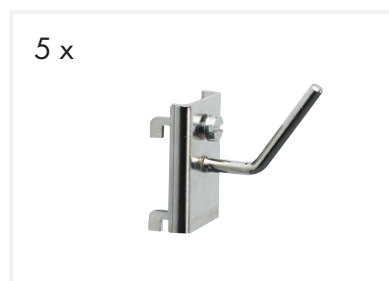

Tipo 6

10814	32	20	30	0.3

5 unidades



Tipo 7

10816*	32	-	15	0.2	
10817**	32	-	15	0.2	
10818***	32	-	15	0.3	
10819****	32	-	15	0.3	

5 unidades

- * Rango de sujeción 10-16 mm
- ** Rango de sujeción 16-25 mm
- *** Rango de sujeción 25-35 mm
- **** Rango de sujeción 30-50 mm



Tipo 8 - Adecuado para esprays

10821	32	100	80	0.2	

Diám. int. 85 mm



Tipo 9 - diseñado para amarrar elementos a los cuadros de herramientas

10822	45	10	5	0.3	

5 unidades



Tipo 10 - Placa de base con orificio roscado M6 para montar soportes personalizados

10823	32	-	54	0.2	

5 unidades



Tipo 11

10824	76	46	40	0.1	

Anchura del orificio: 10 mm



Tipo 15

10831	70	150	45	0.2	



Tipo 16

10832	35	40	15	0.3	
10833	60	60	15	0.4	
10834	85	85	15	0.5	

5 unidades



Tipo 18

10837	190	40	54	0.1	

Rango de sujeción 16-25 mm



Tipo 19

10838	190	50	54	0.1	

Rango de sujeción 25-35 mm



Tipo 20

10839	190	15	45	0.2



Tipo 22

10841	100	45	95	0.1



Tipo 23

10842-01	265	80	50	0.5



Portacubos para cubos de 1/2"

50033-03	260	23	40	0.3

Para banco y piso

Soportes para torno de banco UL, UH y UHX

Nuestros soportes para torno de banco están disponibles en varias versiones para adaptación a todos los tipos de vehículos. Los soportes extensibles UL, UH, y UHX disponen de placas de montaje perforadas para adaptarse a la mayoría de tornos y placas giratorias. Los soportes para torno cuentan con pestillos de seguridad automáticos que actúan tanto en posición abierta como cerrada. Elija un soporte de altura adecuada para que el torno de banco siempre esté a la altura de trabajo adecuada.

Para vehículos con altura de carga baja es necesario un soporte con placa de fijación alta. El soporte con placa de fijación baja está destinado a vehículos con altura de carga alta (también es adecuado para montaje sobre plataformas de carga). Tamaño de la placa de montaje para torno: anchura 180 mm x longitud 200 mm.



Soporte para torno de banco UL, bajo

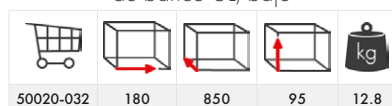

50020-032 180 850 95 12.8

Placa de montaje con orificios perforados



Soporte para torno de banco UH, alto

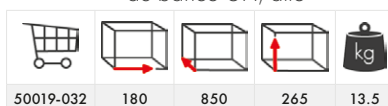

50019-032 180 850 265 13.5

Placa de montaje con orificios perforados



Soporte para torno de banco UHX, extra alto

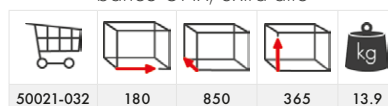

50021-032 180 850 365 13.9

Placa de montaje con orificios perforados



Kit para tornillo de banco, 100 mm

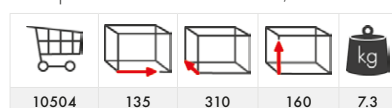

10504 135 310 160 7.3

Placa giratoria y abrazaderas integradas para tubos



Kit para tornillo de banco, 125 mm

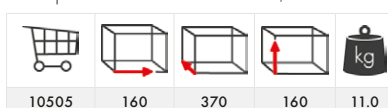

10505 160 370 160 11.0

Placa giratoria y abrazaderas integradas para tubos



Kit para tornillo de banco, 120 mm

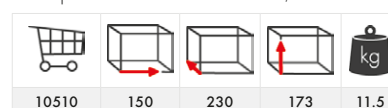

10510 150 230 173 11.5

Incluye abrazadera para tubos y placa giratoria

Banco de trabajo plegable para torno

Banco de trabajo plegable para torno con diseño robusto y encimera de madera. El diseño ergonómico con dos amortiguadores de gas permite plegar la plataforma y fijarla en la posición de almacenaje con una sola mano. Disponible en dos versiones. Incorpora uno de los tornos de mayor calidad de Modul-System para conseguir el mejor rendimiento.



Banco de trabajo plegable para torno, montado sobre estantes

10573-03	252	244	1021	13.8

Torno no incluido



Banco de trabajo plegable para torno, montado sobre el suelo

10570-03	241	168	1102	13.8

Torno no incluido

Para el techo

Soporte de escalera interno

Soporte de escalera interno para guardar una escalera de forma segura y eficiente en la zona de carga del vehículo. El soporte cuenta con un amortiguador de gas para facilitar la carga. Su diseño mantendrá la escalera bien sujeta mientras el vehículo esté en marcha.



Soporte de escalera interno

11800-03	250	2280	260	8.3

Escalera no incluido

Accesorios adicionales



Oficina móvil

19714	510	370	275	3.6

Montado en el asiento del copiloto, sujetado con el cinturón de seguridad



Mesa combinada KB1

19740	180	408	370	6.9

Fijado entre los asientos del conductor y del copiloto



Mesa combinada KB2

98093-03	360	407	620	19.0



Conjunto de cuatro ruedas, Ø 100 mm

50029-03	120	137	130	4.6

Incluye material de montaje



Gancho para la ropa

11855	-	-	-	0.01



Bolsillo de red

18100	400	-	200	0.2
18118	500	-	300	0.2

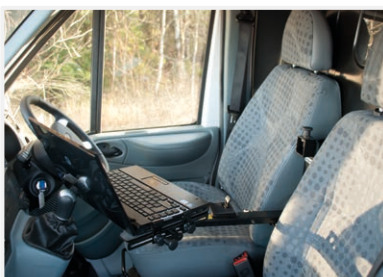

Soporte para ordenador portátil

19716	250	170	630	6.3

Montado entre/detrás del asiento del copiloto



Tablero escritorio para volante

19717	250	130	355	1.2



www.modul-system.com

www.modul-system.com

www.modul-system.com

www.modul-system.com

www.modul-system.com

Sujeción de la carga

Es de suma importancia asegurar la carga, ya que esto evitará que los productos sean lanzados hacia delante en caso de colisión. Los productos de amarre de Modul-System garantizan que hasta las cargas más voluminosas se mantienen en su lugar de manera segura, especialmente en condiciones de conducción difíciles.

Anilla de amarre / gancho de amarre

Anillas/ganchos de amarre diseñados para un acoplamiento rápido en una ranura en T. No es necesario usar ninguna barra de sujeción adicional para la carga. Capacidad de carga: máx. 500 kg.



Anillo de amarre para ranura en T

50025-03	25	90	22	0.2

Capacidad de carga: 500 kg



Gancho de amarre para ranura en T

50024-03	25	95	35	0.2

Capacidad de carga: 500 kg



Las correas de amarre están disponibles en distintas medidas y capacidades de carga.



Correa de amarre 0,8 - 4,0 m

11710	25	-	800	0.1
11711	25	-	1200	0.1
11712	25	-	2000	0.1
11714	25	-	4000	0.1

Fuerza de amarre: 250 kg (LC 125 daN)



Correa con gancho tipo J 2,0 m

11713	25	-	2000	0.2

Fuerza de amarre: 250 kg (LC 125 daN)



Correa con trinquete 4,5 m

11715	25	-	4500	0.5

Fuerza de amarre: 1200 kg (LC 600 daN)



Correa con trinquete 4,5 m y gancho tipo J 4,5 m

11716	25	-	4500	0.6

Fuerza de amarre: 1200 kg (LC 600 daN)

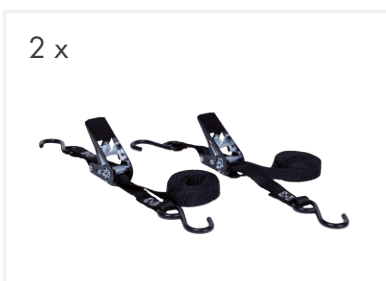

Correa de amarre con trinquete pequeño, ganchos tipo S y correa estrecha 2,0 m

11722	18	-	2000	0.4

Fuerza de amarre: 300 kg (LC 150 daN)
2 unidades

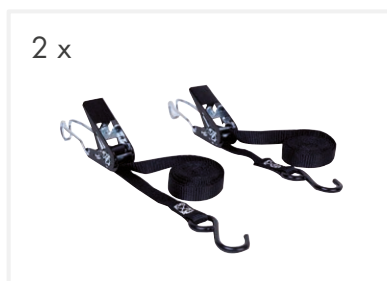

Correa de amarre con trinquete pequeño, ganchos tipo S + tipo J, y correa estrecha 2,0 m

11723	18	-	2000	0.4

Fuerza de amarre: 300 kg (LC 150 daN)
2 unidades



Barra de sujeción de carga, con brida

Icono de carrito	Icono de caja	Icono de caja	Icono de caja	Icono de kg
18113	65	3000	11	2.5

Puede cortarse a la medida



Barra de sujeción de carga, montaje adosado

Icono de carrito	Icono de caja	Icono de caja	Icono de caja	Icono de kg
18114	30	3000	11	2.0

Puede cortarse a la medida



Anilla de amarre

Icono de carrito	Icono de caja	Icono de caja	Icono de caja	Icono de kg
18120	19	38	60	0.1

Capacidad de carga: 300 kg



Barras de carga, de aluminio

Icono de carrito	Icono de caja	Icono de caja	Icono de caja	Icono de kg
50027-03*	-	-	1515-2050	3.3
50028-03	-	-	1960	2.4

* Ajustable



Anilla de amarre, fija

Icono de carrito	Icono de caja	Icono de caja	Icono de caja	Icono de kg
11719	70	20	30	0.03
11720	70	20	40	0.03
11721	70	20	65	0.05



Anilla de amarre

Icono de carrito	Icono de caja	Icono de caja	Icono de caja	Icono de kg
11718*	90	85	18	0.25
11724**	45	43	8	0.04

* Capacidad de carga: 1000 kg

** Capacidad de carga: 500 kg



Correa de goma

Icono de carrito	Icono de caja	Icono de caja	Icono de caja	Icono de kg
10912	270	8	28	0.04
10909*	1000	8	28	0.2

* Se vende por metros.



Gancho para correas de goma

Icono de carrito	Icono de caja	Icono de caja	Icono de caja	Icono de kg
10913	38	21	47	0.01



Modul-Connect y los inversores de potencia

El sistema eléctrico es una parte importante de su vehículo de servicio. Nuestro experimentado equipo técnico diseñará un sistema eléctrico personalizado que cumpla todas sus necesidades específicas.

Mediante la instalación de uno de los inversores de potencia de alta calidad, de Modul-System, podrá cargar las herramientas eléctricas y otros equipos.

Sistemas eléctricos

Modul-Connect

Modul-Connect es un resistente sistema de control y cableado digital modular para las luces de vehículos comerciales. El sistema básico se puede ampliar fácilmente para adaptarse a todas las necesidades. Garantía de 2 años.

Características



Protector de batería integrado

Cuando la tensión de entrada es baja, el sistema corta automáticamente la alimentación para proteger la capacidad de arranque del vehículo.



Fusibles electrónicos

Los fusibles integrados evitan que los productos conectados al sistema se averíen en caso de cortocircuito.



Resistente al agua

Modul-Connect cumple con IP67 y es resistente al agua, la humedad y la suciedad.



Ligero

Un peso significativamente menor en comparación con el cableado normal.



Flexible

Modul-Connect se puede modificar posteriormente con facilidad, si cambian los requisitos eléctricos.

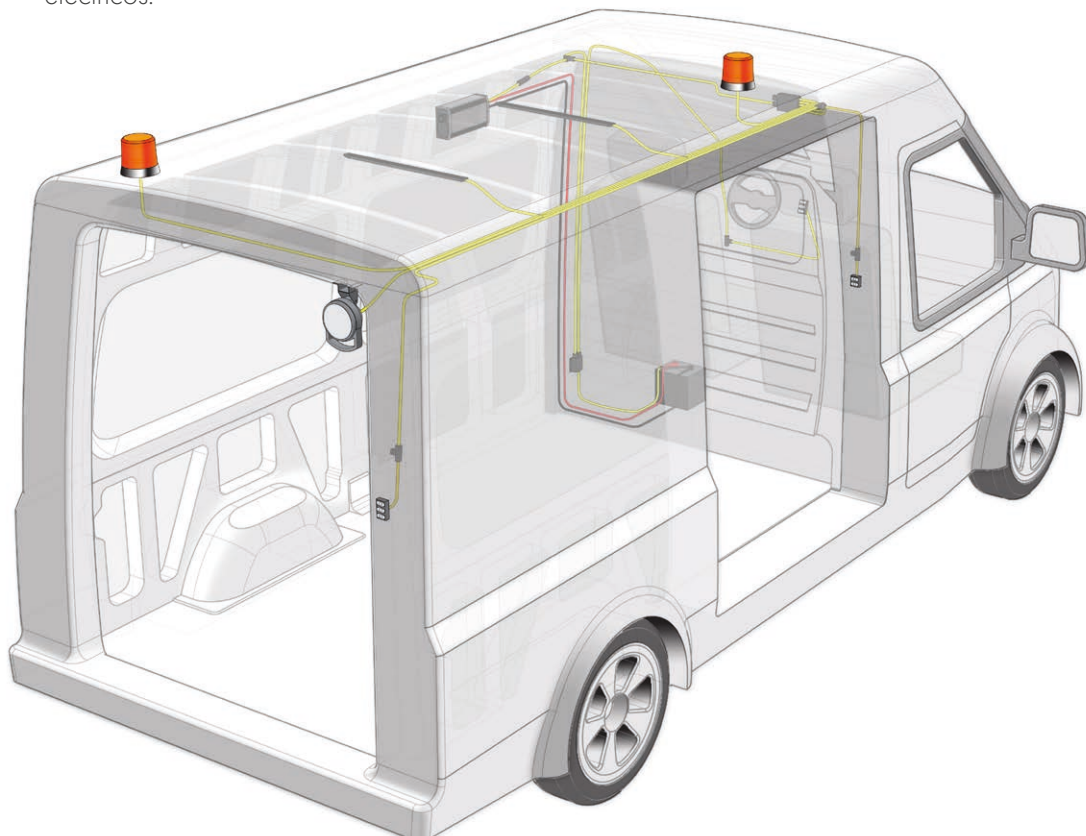

Kit base Modul-Connect

El kit base incluye los productos necesarios para cablear dos balizas de advertencia/una barra de iluminación, las luces de trabajo y las luces interiores de un vehículo. Todos los productos se controlan mediante interruptores. Los cables se incluyen en el kit.

El sistema, que se puede ampliar fácilmente, cuenta con fusibles electrónicos y un protector de batería integrado.



Kit base Modul-Connect

22000-03	420	155	95	2.4

Conjuntos de cables y conectores

Los cables plug & play se utilizan para expandir el sistema base. Los cables se conectan utilizando conectores en T, y están disponibles en varias medidas.



Conector en T

22029-03	60	15	42	0.02



Conjunto de cables

22040-03	500	20	25	0.08
22041-03	1000	20	25	0.10
22042-03	1500	20	25	0.16
22043-03	2000	20	25	0.20
22044-03	2500	20	25	0.24
22045-04	3000	20	25	0.28
22046-03	3500	20	25	0.32
22047-03	4000	20	25	0.38
22048-03	4500	20	25	0.42
22049-03	5000	20	25	0.46

Mando a distancia

La unidad RF permite encender y apagar las balizas, las luces interiores y las luces de trabajo utilizando un mando a distancia. El mando a distancia tiene un alcance de 50 metros.



Unidad RF
Baliza/luz interior/luz de trabajo

22031-03	90	100	20	0.16

Transformadores

Transformadores con fusibles electrónicos, sin necesidad de programación, que se utilizan para conectar otros productos al sistema Modul-Connect. Utilizando el interruptor compatible, es posible gestionar el componente desde una posición cómoda en el vehículo.



Transformador interruptor de freno de mano

22010-03	1300	20	25	0.06

Avisador acústico del protector de batería

22011-03	1370	40	40	0.12

Transformador inversor

22012-03	770	20	25	0.06

Transformador de luz de cabina

22013-03	560	20	25	0.06

Transformador lavamanos

22014-03	560	20	25	0.06

Transformador toma auxiliar

22015-03	560	20	25	0.06

Paneles de interruptores

Los paneles de interruptores con luces LED están disponibles en distintas configuraciones y con diversos paneles. El sistema plug & play y la fijación autoadhesiva hacen que su instalación resulte muy sencilla. Para su uso junto con el transformador compatible. Consulte nuestro sitio web para conocer los soportes de montaje específicos del vehículo, para los paneles de interruptores.



Interruptor de 3 posiciones
Baliza/inversor/lavamanos

22016-03	500	50	75	0.1



Interruptor de 2 posiciones
Inversor/luz de cabina

22019-03	500	50	50	0.08



Interruptor de 1 posición
Luz de cabina

22021-03	500	50	30	0.06

Interruptor de 3 posiciones
Baliza/luz interior/luz de trabajo

22017-03	500	50	75	0.1

Interruptor de 1 posición
Inversor

22020-03	500	50	30	0.06

Interruptor de 1 posición
Lavamanos

22022-03	500	50	30	0.06

Interruptor de 3 posiciones
Inversor/luz cabina/lavamanos

22018-03	500	50	75	0.1

Interruptor de 1 posición
Luz interior

22023-03	500	50	30	0.06

Transformadores de potencia

Transformadores de potencia

Los inversores de onda senoidal pura de Modul-System convierten la energía de la batería de CC a CA. Cuentan con la marca CE, la marca E y están probados para compatibilidad electromagnética (EMC).

Los inversores operan con tensiones de CC de 10,5 - 15,5 Vcc, e incluyen una alarma de batería baja y apagado automático para evitar la descarga total de la batería. Además, cuentan con un apagado de emergencia por sobrecarga y sobretensión para garantizar que no se calienten en exceso ni estén sujetos a una demanda de corriente superior a su capacidad nominal.

Todos los inversores cuentan con una pantalla para visualizar el estado de la batería y la medición de carga, toma/tomas de corriente UE y un puerto USB para cargar dispositivos USB. Además, son compatibles con el sistema Modul-Connect.

Ofrecemos 2 años de garantía para todos los inversores.

Visite nuestro sitio web para conocer las especificaciones técnicas.



Inversor de potencia de 1000W

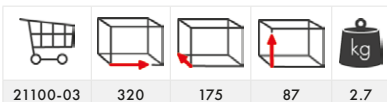

Inversor de potencia de 2000W

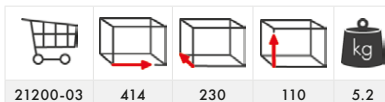

Inversor de potencia de 3000W

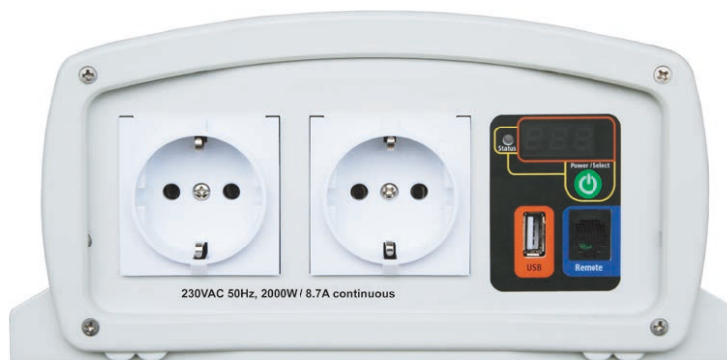
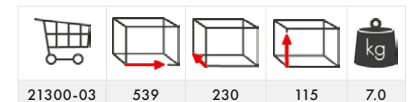

Todos los inversores Modul-System tienen una pantalla para visualizar el estado de la batería y la medición de carga, toma/tomas de corriente UE y un puerto USB para cargar dispositivos USB.



g från

modul-system.se

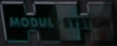

Iluminación

Unas condiciones de iluminación adecuadas pueden mejorar la eficiencia y la seguridad. Nuestras luces LED de alta calidad están especialmente diseñadas para el espacio de carga del vehículo y han recibido todas las acreditaciones pertinentes, incluida la marca CE.

Además de las luces interiores, ofrecemos una amplia gama de balizas, barras de iluminación, luces de trabajo, etc. Todas las luces de Modul-System son adecuadas para su uso junto con nuestro sistema eléctrico Modul-Connect.

Todas nuestras luces cuentan con una garantía de 2 años.





Luces interiores

Luces ambiente y para el banco de trabajo

Luces LED con un diseño robusto que se montan fácilmente en el techo del vehículo o sobre un banco de trabajo. Gracias al circuito integrado de corriente constante, el brillo de los LED no fluctuará cuando se produzca un aumento o una disminución de la tensión de la batería.



Luz ambiental





					
19701-03		334	38	13	0.1
19702-03		658	38	13	0.3

Luces de cajonera/estantería





Las luces LED patentadas se pueden montar en una cajonera o en un estantería. Gracias al circuito integrado de corriente constante, el brillo de los LED no fluctuará cuando se produzca un aumento o una disminución de la tensión de la batería.



Luz de cajonera/estantería

					
19710-03		320	17	17	0.1
19711-03		482	17	17	0.1
19712-03		644	17	17	0.2
19713-03		968	17	17	0.2

Divisor para estanterías con luz

					
19735-03		3.5	216	54	0.1
19736-03		3.5	324	54	0.1
19737-03		3.5	486	54	0.2



Bacas

Nuestras bacas de Thule Professional fueron desarrolladas por el líder mundial en bacas y sistemas porta cargas. Todas las piezas del sistema, incluyendo todos los componentes y materiales, han sido probadas a fondo para responder ante las tareas más difíciles. El resultado es un sistema versátil, seguro y racional que se adapta a sus requisitos específicos y necesidades futuras.

Para más información sobre las bacas de un vehículo específico, consulte www.modul-system.es o póngase en contacto con uno de nuestros distribuidores.

Asimismo, consulte nuestro catálogo Thule Professional.



Pisos y revestimientos

Los revestimientos para pisos, paredes y techos, así como los tabiques intermedios son componentes importantes de su vehículo de servicio. No sólo porque confieran a su vehículo un aspecto más profesional, sino porque también hacen que sea más seguro. Los revestimientos para paredes y techos proporcionan un entorno de trabajo luminoso y agradable, y todos los materiales utilizados son fáciles de limpiar. La superficie de los pisos es antideslizante y puede solicitarse cortado a medida para cualquier modelo de vehículo actual.

SAPI

También ofrecemos la Instalación de Perfiles de Seguridad Homologada (SAPI). Se trata de un método de instalación patentado que posibilita la instalación de sistemas de almacenaje sin tener que realizar agujeros en el piso del vehículo. Así, se evita la corrosión y cualquier eventual pérdida consiguiente de valor del vehículo. El sistema de almacenaje se monta con placas de fijación y tuercas de impacto en un piso de madera laminada de un grosor mínimo de 12 mm. Las placas de fijación se colocan debajo del piso de madera y funcionan como distribuidoras de las fuerzas de carga para impedir roturas en el piso de madera.

Para más información sobre sistemas para el piso y revestimientos, consulte con el distribuidor local.



Soluciones para contenedores

Las soluciones para contenedores de Modul-System combinan nuestros equipamientos con diversos tipos de contenedores para adaptarse a sus necesidades específicas. Además del sistema Modul-System, nuestras soluciones llave en mano se suministran con electricidad, ventilación, aislamiento y distintivos. Los contenedores están indicados para sectores como el de la construcción o de suministros, petroquímica, transporte y energía.

Las posibles combinaciones son prácticamente infinitas y se puede diseñar el que más convenga con ayuda del distribuidor. Los contenedores están disponibles en tamaños que van desde los 8 a los 40 pies (2,5 a 12 metros) y pueden comprarse o alquilarse preinstalados con el sistema de almacenaje de Modul-System.

Para obtener más información, visite nuestro sitio web www.modul-system.es o póngase en contacto con uno de nuestros distribuidores.



Una elección segura

Nuestras soluciones modulares se fabrican en nuestras instalaciones de Suecia. Los productos están fabricados utilizando algunas de las tecnologías de fabricación más avanzadas de Europa, y los procesos de fabricación cumplen la normativa ISO 9001, además del estándar europeo TÜV.

La seguridad y la calidad son dos de los pilares más importantes de Modul-System. Invertimos mucho tiempo y esfuerzo para desarrollar productos innovadores y someterlos a las pruebas más exigentes, con el objetivo de asegurarnos de que el producto final sea de la mayor calidad posible. Esto incluye pruebas de laboratorio, de carga y vibración, simulando el uso real (en 3D) además de pruebas de durabilidad para reproducir todo el ciclo de vida útil del producto, garantizando que los productos estén diseñados para soportar el duro entorno que en ocasiones tienen que soportar los vehículos y los equipamientos.

También se realizan pruebas de choque en instalaciones de investigación especializadas, como parte del compromiso de Modul-System con la seguridad. Las pruebas se conocen como ECE R17-07, en la que se aplica como mínimo una desaceleración de 20 g durante 30 ms. Esta prueba es idéntica en la mayoría de sentidos a la prueba DIN 75410-2, que equivale a un choque a una velocidad aproximada de 50 km/h.



La seguridad es lo primero

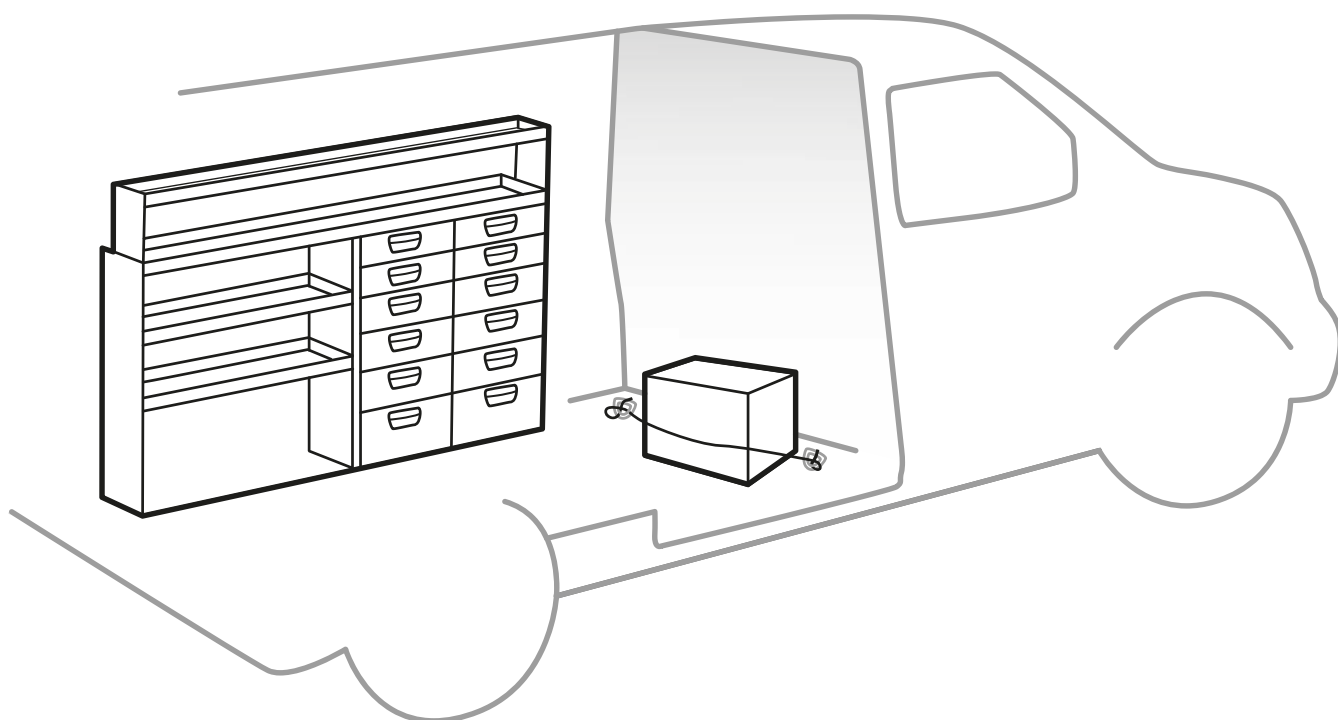

- 1** Utilice tabiques intermedios para su seguridad.
- 2** Coloque las herramientas, etc. en el sistema de almacenaje.
- 3** Sujete las eventuales cargas pesadas con las anillas de amarre de mercancías disponibles en el vehículo. Cuando el vehículo esté en movimiento, todos los objetos punzantes deben estar en sentido opuesto al de desplazamiento, y los objetos pesados deben transportarse lo más bajo posible en el sistema de almacenaje.
- 4** Asegúrese de no superar la carga máxima del vehículo.

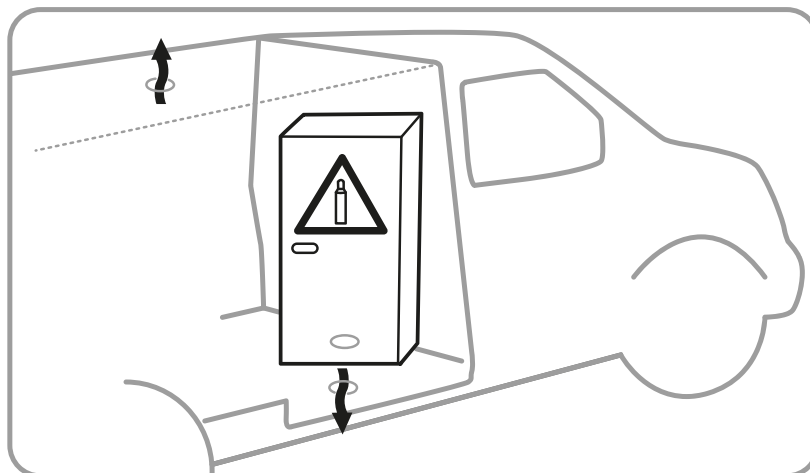
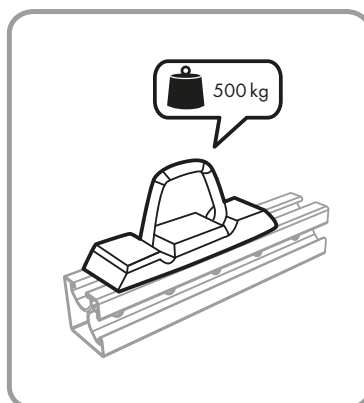
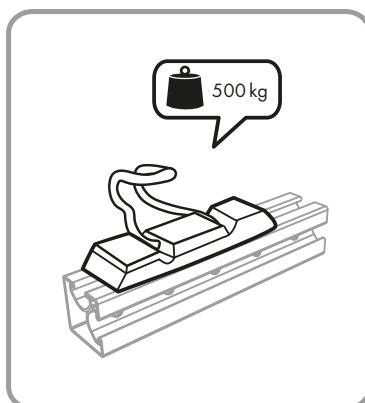
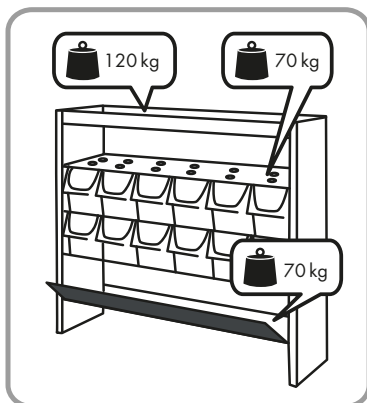
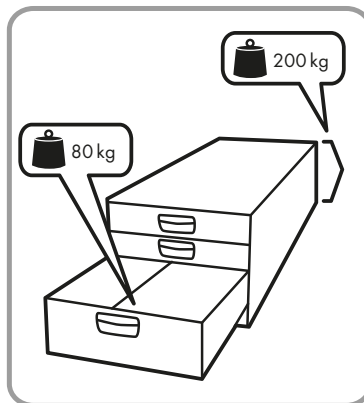
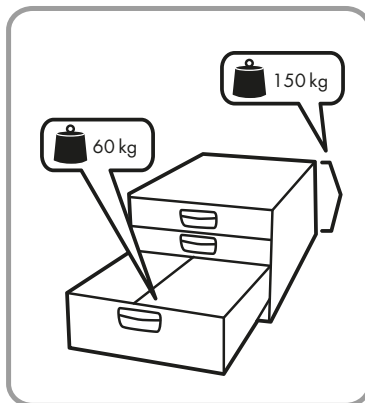
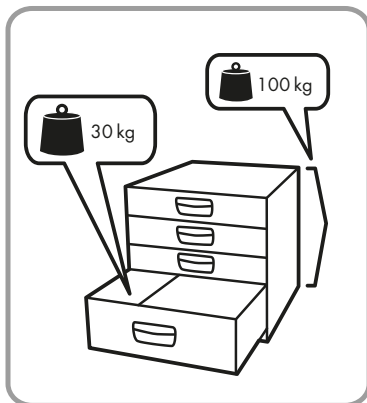
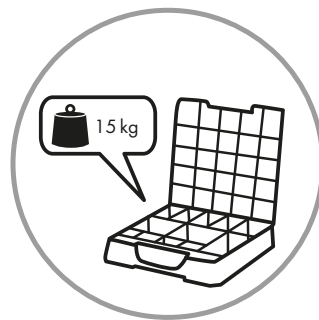
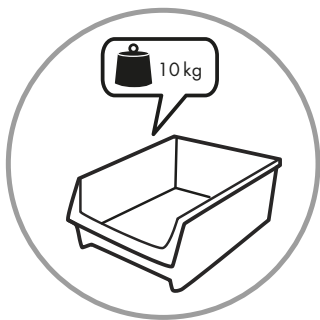
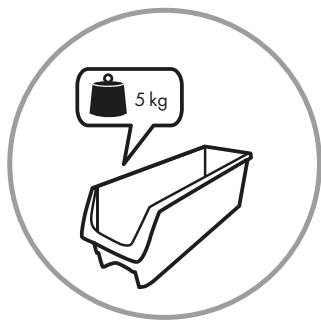

Herrajes

Kit de montaje del módulo (QuickFit)

Conjunto de seis herrajes para colocarlos fácil y rápidamente en las ranuras en T de la parte anterior y posterior de los módulos. El kit también incluye cuatro capuchones blandos para cubrir los herrajes de la parte anterior.

Escuadra de montaje universal

La escuadra de montaje universal se utiliza para fijar cajoneras, estanterías, armarios, etc., a la pared del vehículo. Adecuado para la mayoría de instalaciones.

Escuadra de montaje amortiguadora

Escuadra de montaje universal patentada para fijar a la pared del vehículo productos sometidos a fuerzas muy grandes. Tiene un diseño inteligente que amortigua los golpes.

Escuadras rectas y escuadras de suelo

Las escuadras rectas y las escuadras de suelo se utilizan para fijar los módulos al suelo. La escuadra recta se coloca en una ranura en T vertical, mientras que la escuadra de suelo se coloca en una ranura en T horizontal, permitiendo una instalación fácil y versátil.

Tornillos de seguridad

Los tornillos de seguridad (Torx) aumentan la resistencia del sistema de almacenaje. El perímetro de la cabeza del tornillo es más grande que el de los tornillos comunes, para que así la carga se distribuya en un área mayor, de modo que la unión aguante cargas más altas en caso de colisión.

Kits de tornillos

Kit de tornillos variados para satisfacer la mayoría de las necesidades de montaje. El contenido está adaptado al tamaño del sistema de almacenaje. Consulte con nuestro servicio de atención al cliente para elegir el kit de tornillos adecuado.

Perfil de conexión

Conector utilizado para instalaciones verticales. Se coloca en el perfil para unir soportes laterales con patas de elevación o con armazones de prolongación.

Fijación para ranuras en T

Herrajes de acero (salvo capuchón de plástico).

Tuercas para ranura en T

Puede utilizarse con tornillos M6 para fijar módulos y accesorios a las ranuras en T del sistema.

Capuchón para fijaciones para ranuras en T

Capuchón de plástico duro (salvo fijación para ranuras en T).

Tuercas para perforaciones cuadradas

Por ejemplo, para montar accesorios en cuadros de herramientas.

SAPI

La Instalación de Perfiles de Seguridad Homologada (SAPI) es un método de instalación patentado que posibilita la instalación de sistemas de almacenaje sin tener que realizar agujeros en el piso del vehículo. Así, se evita la corrosión y cualquier eventual pérdida consiguiente de valor de su vehículo. El sistema de almacenaje se monta con placas de fijación y tuercas de impacto en un piso de madera laminada (12 mm de grosor). Las placas de fijación se colocan debajo del piso de madera y funcionan como distribuidoras de las fuerzas de carga para impedir roturas en el piso de madera.

Kit SAPI

Kit de montaje específico para un montaje seguro y no intrusivo de sistemas de almacenaje sobre pisos de madera laminada de, al menos, 12 mm de grosor. El kit de montaje está diseñado para las diferentes combinaciones del sistema de almacenaje y distintos tamaños de vehículos.

Más información sobre SAPI en la página 113.

Kit SAPI

Los kits SAPI están diseñados para adaptarse a vehículos de distintos tamaños. Si no encuentra un kit que se adecue a sus aplicaciones específicas, puede utilizar soportes adicionales del siguiente apartado.

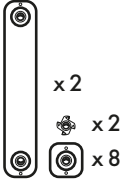

Kit SAPI Micro

13600-03	-	-	-	1.3
----------	---	---	---	-----

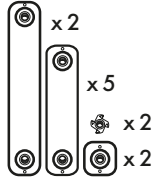

Kit SAPI Small

13601-03	-	-	-	2.9
----------	---	---	---	-----

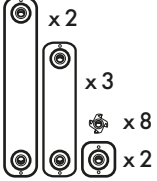

Kit SAPI Medium

13602-03	-	-	-	2.2
----------	---	---	---	-----

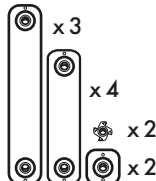

Kit SAPI Large

13603-03	-	-	-	3.0
----------	---	---	---	-----

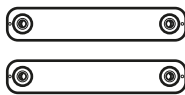

SAPI 486 mm, 2 unidades

13604-03	70	486	10	1.0
----------	----	-----	----	-----



SAPI 324 mm, 2 unidades

13605-03	70	324	10	0.7
----------	----	-----	----	-----



SAPI 60 mm, 2 unidades

13606-03	60	60	10	0.2
----------	----	----	----	-----

Artículos de montaje

Para montar nuestros módulos, se utilizan tornillos y tuercas de seguridad. Los tornillos FDS autorroscantes son adecuados a la hora de instalar el sistema de almacenaje en el vehículo. Las presillas de refuerzo se utilizan cuando los cuadros de herramientas/paneles están sujetos a cargas adicionales o, alternativamente, cuando se montan en la dirección de desplazamiento.



Tornillos de seguridad 10,9 M6 (paquete)

36681-03*	12	-	-	0.8
36682-03*	16	-	-	0.9
36683-03*	25	-	-	1.1
36685-03**	35	-	-	1.3
36686-03*	40	-	-	1.4
36687-03*	45	-	-	1.7
36697-03*	57	-	-	1.7
36698-03*	65	-	-	1.9

* 100 unidades
** 200 unidades

Tornillos de seguridad 10,9 M8 (paquete)

36689-03	16	-	-	1.5
36690-03	25	-	-	1.7
36692-03	35	-	-	2.0
36693-03	40	-	-	2.1
36694-03	45	-	-	2.3
36696-03	60	-	-	2.7

100 unidades

Tuerca con dientes de bloqueo M6 (paquete)

36688-03	-	-	-	4.0
----------	---	---	---	-----

1.000 unidades

Tuerca con dientes de bloqueo M8 (paquete)

36695-03	-	-	-	4.0
----------	---	---	---	-----

500 unidades



Tornillo FDS M6 x 20

09882-03	-	-	-	5.7
----------	---	---	---	-----

100 unidades



Presilla de refuerzo para cuadros de herramientas/paneles

09880-03	33	22	5	0.2
----------	----	----	---	-----

6 unidades

Póngase en contacto con su distribuidor local si necesita asesoramiento sobre la instalación.

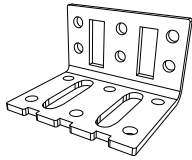

Escuadra de montaje universal, UV-1

09810-03	50	38	62	0.1

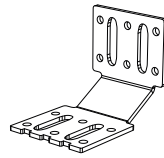

Escuadra de montaje universal, UV-2

09820-03	88	70	62	0.1

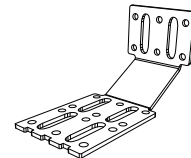

Escuadra de montaje universal, UV-3

09830-03	130	75	62	0.2

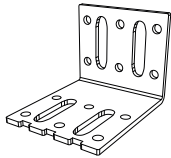

Escuadra de montaje universal, UV-4

09840-03	75	56	62	0.1

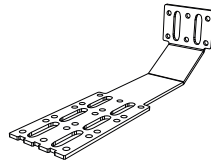

Escuadra de montaje universal, UV-5

09850-03	250	75	62	0.2

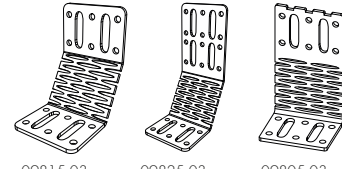

Escuadra de montaje amortiguadora

09815-03	77	96	62	0.1
09825-03	77	137	62	0.2
09805-03	51	111	62	0.2

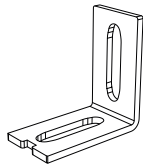

Soporte

09855-03	50	51	27	0.1

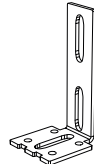

Escuadra de fijación para montaje de piso

09835-03	50	105	46	0.1

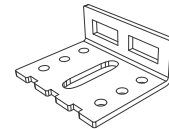

Escuadra de piso

09845-03	51	25	62	0.1

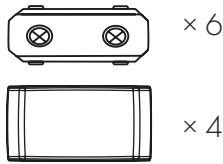

Kit de montaje para módulos (QuickFit)

11494-03	-	-	-	0.2



Cubierta QuickFit, fijación para ranura en T (paquete)

09876-03	52	13	27	0.6

200 unidades



QuickFit, fijación para ranura en T (paquete)

09875-03	47	20	24	6.8

200 unidades



Tornillos para ranura en T (paquete)

09877-03	14	7	8	2.0

500 unidades

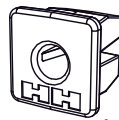

Tuerca para perforaciones cuadradas (paquete)

09878-03	12	10	12	0.4

500 unidades

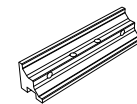

Perfil de conexión

09879-03	112	24	24	0.1

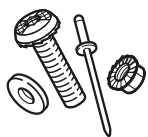

Kit de tornillos Micro

11491-03	-	-	-	1.6



Kit de tornillos Small

11492-03	-	-	-	2.2



Kit de tornillos Large

11493-03	-	-	-	3.9





MODUL-SYSTEM

está presente en los siguientes países:

- Alemania
- Australia
- Austria
- Bélgica
- Bielorrusia
- Brasil
- Canadá
- China
- Chipre
- Colombia
- Corea del Sur
- Dinamarca
- EE.UU.
- Emiratos Árabes Unidos
- Eslovaquia
- Eslovenia
- España
- Estonia
- Finlandia
- Francia
- Grecia
- Hungría
- India
- Italia
- Japón
- Letonia
- Lituania
- Luxemburgo
- Malasia
- México
- Noruega
- Países Bajos
- Polonia
- Reino Unido
- República Checa
- Rusia
- Singapur
- Suecia
- Suiza
- Sudáfrica
- Ucrania

Para más información, visite nuestro sitio web: www.modul-system.com

OFICINA PRINCIPAL

MODUL-SYSTEM HH AB

Kryptongatan 24
SE-43153 Mölndal
SUECIA

Tel: +46 31 746 87 00

Fax: +46 31 746 87 26

info@modul-system.com

www.modul-system.com



EQUIPAMIENTO PARA VEHICULOS

ESPAÑA

ERKE EQUIPAMIENTO PARA VEHICULOS S.A

Poligono Ibaiondo No.3

Hernani - Gipuzkoa

SAN SEBASTIAN

Código postal: 20120

Tel: +34 902 333 737

Fax: +34 943 331 987

erke@erke.biz

www.erke.biz

www.modul-system.es

ZONA NORTE

Erke - Central

Poligono Ibaiondo No.3

Hernani - Gipuzkoa

SAN SEBASTIAN

Código postal: 20120

Tel: +34 943 333 332

Fax: +34 943 331 987

erke@erke.biz

CATALUNYA Y ANDORRA

Erke - Delegación Catalunya

C/ Cal Gerrer, 4, 2º 4º

RUBI BARCELONA

Código postal: 08191

Tel: +34 936 977 837

Fax: +34 935 861 607

erkecat@erke.biz

ZONA CENTRO

Erke Delegación Madrid

c/Argentina 11D Poligono Industrial Casarrubios

Alcalá de Henares

MADRID

Código postal: 28806

Tel: +34 916 555 078

Fax: +34 918 020 300

erkemadrid@erke.biz

COMUNIDAD VALENCIANA

MURCIA Y ALBACETE

Erke - Delegación Levante

C/ Bernat Descoll, 24, 1º - 4º

VALENCIA

Código postal: 46026

Tel: +34 963 162 929 / +34 659 770 345

Fax: +34 963162 929

erkelevante@erke.biz



COLOMBIA

MODUL-SYSTEM COLOMBIA S.A.S.

KM 1 Variante Cajicá-Zipacquirá

Tel: +57 185 22077

claudia.espinosa@modul-system.com

coinfo@modul-system.com



www.vrc.com.mx

MÉXICO

VEHÍCULOS RECREATIVOS Y CONVERSIONES, S.A.

Maíz # 36-C

Col. Granjas Esmeralda

MÉXICO, D.F. 09810

Tel: +5255 5445 7875/7876

vrc@vrc.com.mx

www.vrc.com.mx



